



Nezapomeňte sundat ochrannou fólii z obou stran lišty!

Výrobce má právo kdykoliv vnášet změny do konstrukce bez upozornění zákazníka.



Skleník

**Agrosfera Standard 20 x 20 x 1,0 mm
(Agrosfera Standard Plus 20 x 20 x 1,0 mm)**

z pozinkovaného ocelového profilu

předurčený k pokrytí komůrkovým polykarbonátem

NÁVOD



délka – 4, 6, 8 m

šířka – 3 m

výška – 2 m

Vážený zákazníku!

Děkujeme Vám za nákup skleníku Agrosfera, která poslouží ne jedno desetiletí v případě jeho správného využití.

Navíc u nás můžete dokoupit: střešní okna s manuálním, nebo automatickým otevíráním, systémy zalévání a sady vázání rostlin.

Požadavky k podmínkám využití

1. Před montáží skleníku pozorně prostudujte návod. Nesprávná montáž může vést k poškození kostry.
2. Zákazník musí sám zvážit případnou sněhovou zátěž a podle potřeby postavit podporu nebo odklízet sníh ze skleníku. Maximální povolená zátěž je 80kg/m² (odpovídá 20cm sněhu) a rychlost větru nejvíce 20m/s.
3. Neumísťujte skleník v bezprostřední blízkosti (méně než 2m) budov, plotů a stavení.
4. Při montáži skleníku na místě, kde se vyskytuje silnější vítr, je potřeba zakotvit skleník do hlíny.
5. Omezte mechanické působení na kostru skleníku.
6. Neměňte samostatně konstrukci skleníku.
7. Aby nedošlo ke zhoršení světlopropustnosti polykarbonátu je třeba čistit jeho povrch bavlněnou látkou pomocí vody a mycích prostředků neobsahujících rozpouštědla a amoniak. Není povoleno použití prostředků obsahujících brusné částice.)

Záruční závazky

1. Záruční doba na výrobek je 5 let ode dne prodeje. Záruka se vztahuje na veškeré výrobní defekty a defekty materiálu. Záruka se nevztahuje na škody vzniklé v důsledku koroze dílů konstrukce výrobku nebo zvýšené sněhové zátěže (více než 80kg/m²).
2. Záruka se nevztahuje na následující případy:
 - a. montáž v nesouladu s návodem;
 - b. porušení požadavků k využití skleníku;
 - c. nevhodné využití skleníku;
 - d. živelné pohromy;
 - e. chybějící účtenka nebo doklad potvrzující nákup skleníku.
3. Záruka se nevztahuje na polykarbonát.
4. Výrobce zaručuje: úplnost kompletace, pevnost konstrukce, její novost a nepoužitost.

5.3. Zasklení skleníku polykarbonátem

Nejdříve se instalují krajní lišty, až poté prostřední. Umístěte lišty tak, aby nad čelem vznikl přístřešek alespoň 5 cm. Sousedící lišty se musí překrývat. Lišty je třeba řádně vyrovnat a následně přivrtat nejdříve vespod a poté podél oblouku v souladu s otvory.

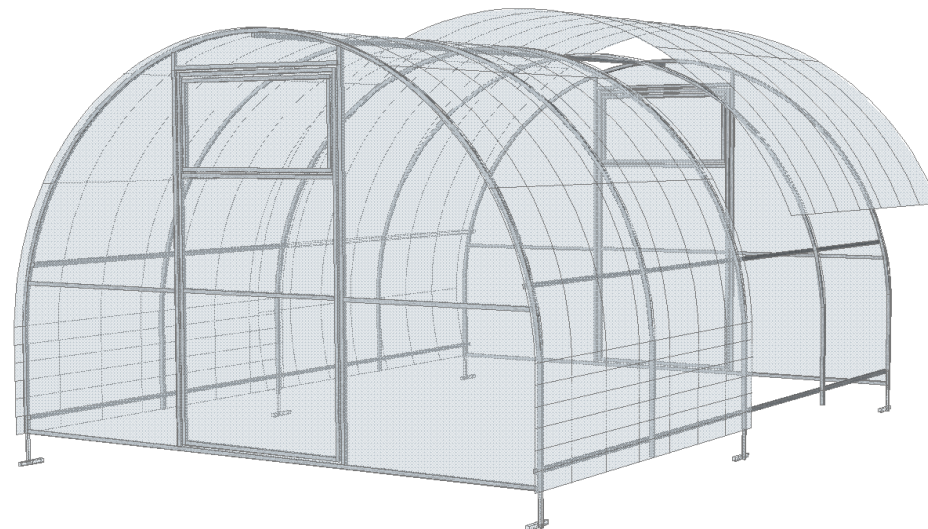

5.4. Umístění skleníku

Než zahájíte montáž je potřeba řádně vyrovnat plochu, na které má skleník stát. Vykopejte jamky vedle nožiček oblouků tak, aby se do nich vešly. Postavte skleník tak, aby spodní příčka byla zároveň se zemí a nožičky se ponořily do země. Poté zasypte hlínou a zadupejte.

Pozor!

Nenechávejte smontovaný skleník nezakotvený do země. Může ho odnést vítr. Při montáži skleníku ve větrné oblasti je potřeba dodatečně upevnit skleník k zemi pomocným materiálem.
Nestavte skleník v bezprostřední blízkosti (méně než 2m) staveb, plotů, stromů.
Pozemek, na kterém je skleník umístěn musí být rovný, bez značných výchylek úrovně zeminy.
Během silného větru musí být dveře a okna skleníku uzavřeny.

5.2. Montáž kostry

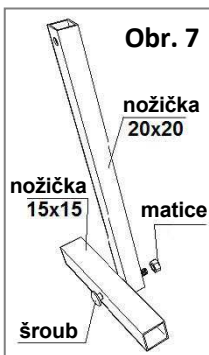

5.2.1. Smontujte nožičky pro zakotvení skleníku do hlíny (viz obr. 7).

5.2.2. Spojte šrouby 6x50 mm hotové čelo se startovacími přímkami a připevňte nožičky ke spodní části čela v souladu s předvrtanými otvory (obr. 8).

5.2.3. Přišroubujte ke startovacím přímkám oblouk (z vnější strany) v souladu s obrázkem 9.

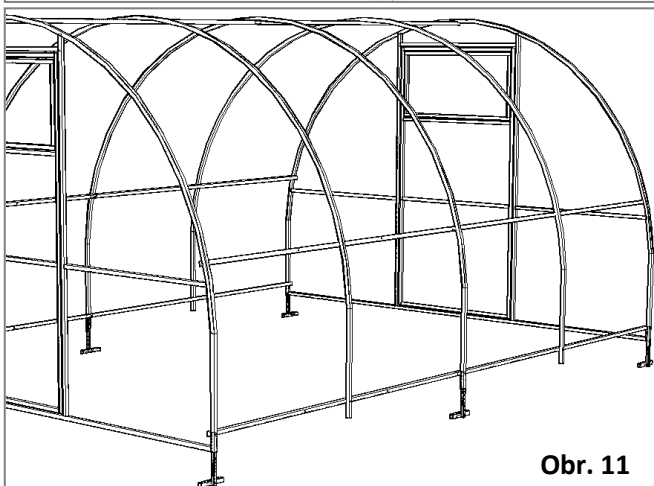
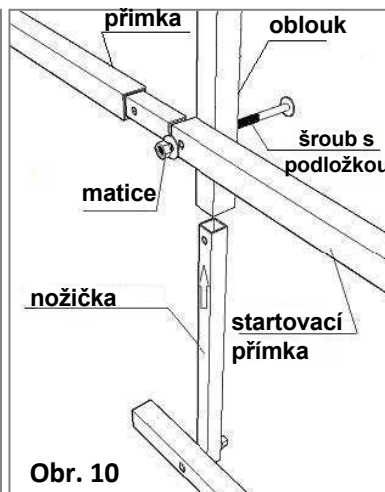
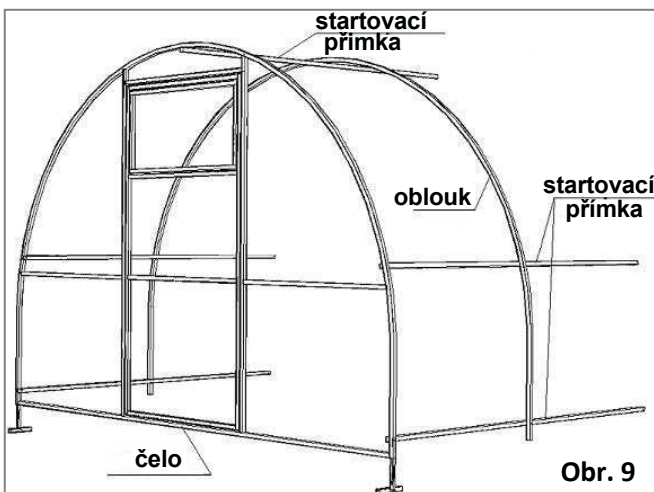
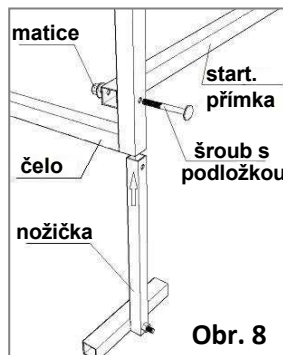

5.2.4. Spojte startovací přímkou a přímkou metodou spoje.

5.2.5. Přišroubujte zbylé oblouky a k nim vespod nožičky (viz obr. 10).

5.2.6. Přišroubujte druhé čelo skleníku (v případě délky skleníku 4 m) (viz obr. 11).

Pro prodloužení skleníku o 2 m použijte vsuvky.

Montáž skleníku

1. Popis výrobku

Skleník Agrosfera-Standard je určen k vytvoření optimálního mikroklimatu, vhodného k pěstování zahradních agro kultur.

Kostra skleníku Agrosfera-Standard je vyrobena z pozinkovaného profilu 20x20mm a je určena k zasklení komůrkovým polykarbonátem. Pro zajištění maximální pevnosti je čelo skleníku svařované a oblouky celistvé. Kostra je montována pomocí šroubů a matic (M6). K montáži je potřeba klíč č.10.

Skleník obsahuje dvoje dveře a okna, které slouží ke zlepšenému větrání vnitřku skleníku. Polykarbonát není třeba sundávat v zimě.

2. Kompletace výrobku

Poz.	Název dílu	Počet			Vzhled
		4 m	6 m	8 m	
1	Svařené čelo s dveřmi a oknem	2	2	2	
2	Oblouk	3	5	7	
3	Přímka startovací	5	5	5	
4	Přímka	5	10	15	
5	Patičky (pro zakotvení do hlíny)	6	8	10	
6	Klika (dveře)	2	2	2	
7	Klika (okno)	2	2	2	
8	Pant	8	8	8	
9	Háček (pro fixaci dveří v otevřené poloze)	2	2	2	
10	Šroub M6x50 mm s podložkou	25	35	45	
11	Šroub M6x50 mm (na patičky)	6	8	10	
12	Matice M6	31	43	55	
13	Vrut 4,2x19 mm (panty, háčky, kliky)	44	44	44	
14	Vrut 4,2x19 mm s vrtákem (háčky)	4	4	4	
15	Vrut 4,2x16 mm s vrtákem (kliky)	8	8	8	
16	Vrut 4,2x19mm s pozinkovanou podložkou s těsnící gumou (připeřňování polykarbonátu)*	118	134	150	
17	Polykarbonát (rozměr lišty 2,1x6 m)**	3	4	5	

*dané balení vrutů je určeno pro připeřňování polykarbonátu tloušťky nejvíce 4 mm

**při nákupu samotné kostry není součástí balení

3. Doporučené nástroje pro montáž skleníku

1. Lopata
2. Šroubovák (X) nebo AKU-šroubovák
3. Klíč na 10 mm
4. Stavební nůž
5. Vodováha
6. Metr 5-7 m

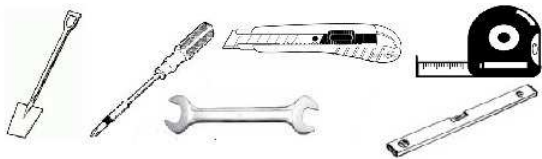

4. Obecná pravidla montáže polykarbonátu

Polykarbonát se upevňuje ke skleníku pomocí vrtů 4,2x19 mm s pozinkovanou podložkou s těsnící gumou. V rámu jsou předem provrtány otvory nutné pro upevnění polykarbonátu. Vrtu utahujte tak, aby nedocházelo k přílišné deformaci polykarbonátu.

Lišty polykarbonátu se instalují tak, aby strana s ochranou proti ÚV záření byla na vnější straně. Tato strana je označena v balící fólii.

Lišty rozbalujte bezprostředně před jejich montáží.

Polykarbonát se krájí pomocí stavebního nože nebo vykružovačky. Během krájení musí ochranná fólie zůstat nedotčená, aby chránila lištu před škrábanci.

Po ukončení montáže je potřeba odstranit ochrannou fólii z obou stran lišty.

Je třeba mít na mysli, že komůrky polykarbonátu musí být orientovány svisle.

5. Pořadí montáže

5.1. Zasklení čel polykarbonátem

5.1.1. Nakrajte lištu polykarbonátu (rozměr 6,00x2,10 m) na tři části: dvě části 202 cm a jedna 196 cm.

5.1.2. Přiložte jednu z částí (202x210 cm) k čelu (viz obr. 1). Komůrky musí směřovat svisle. Vyrovnajte díl a upevněte vrtu podél dílů čela do předvrtaných otvorů. Ořežte polykarbonát rovně podél oblouku.

5.1.3. Druhým dílem (196x210 cm) zakryjte zbylou část čela. Upevněte vrtu a ořežte podél oblouku. Zbytek polykarbonátu využijte k zakrytí druhého čela (viz obr. 2).

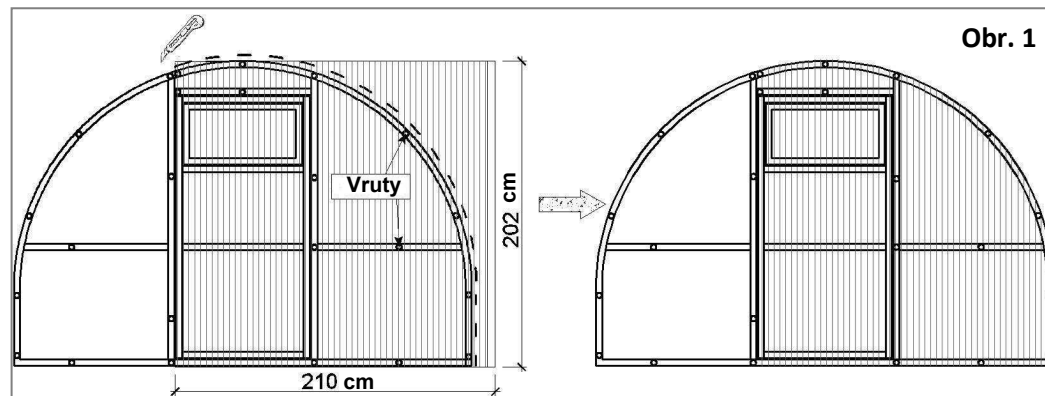

Obr. 1

5.1.4. Nainstalujte panty na dveře a okna pomocí vrtů. Veškeré panty musí být na vnější straně polykarbonátu. (obr. 3)

5.1.5. Prořežte polykarbonát podél okrajů okna a dveří, aby se daly otevírat

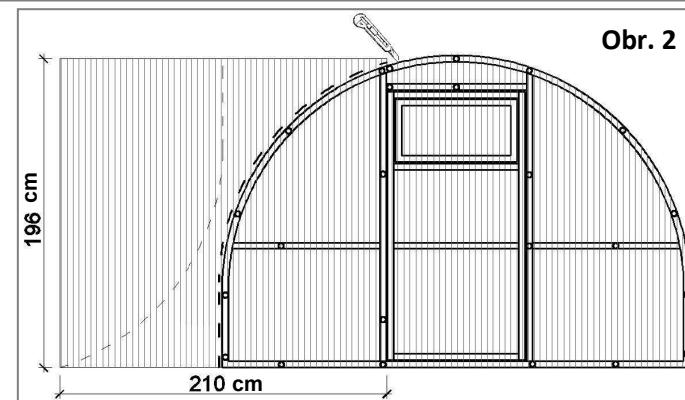

Obr. 2

5.1.6. Zopakujte kroky na druhém čele.

5.1.7. Namontujte háčky na čela a ouška na háčky na dveře v souladu s předvrtaným otvorem.

Pozor!

Během montáže kliky na okno a dveře pro upevnění zadního držáku použijte dodatečné vrtu 4,2x16 mm s vrtákem (viz obr. 4 a 5).

Během montáže háčků použijte dodatečné vrtu 4,2x19 mm s vrtákem pro upevnění ouška v místě, kde nejsou otvory (obr. 6).

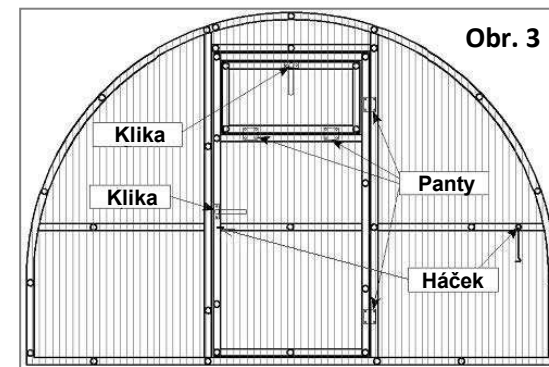

Obr. 3

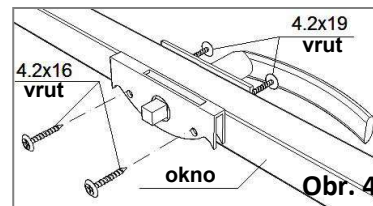

Obr. 4

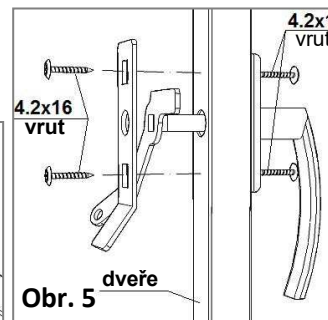

Obr. 5

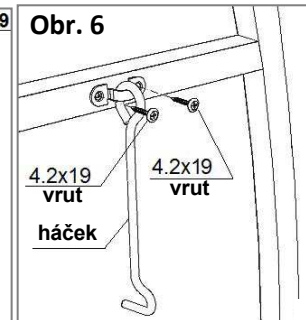

Obr. 6

Montáž skleníku Agrosfera Standard PLUS













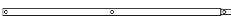



1. Popis výrobku

Skleník Agrosfera Standard PLUS je zesílená variace skleníku Agrosfera Standard.

Kostra skleníku Agrosfera-Standard PLUS je vyrobena z pozinkovaného profilu 20x20mm a je určena k zasklení komůrkovým polykarbonátem. Pro zajištění maximální pevnosti je čelo skleníku svařované a oblouky celistvé. Kostra je montována pomocí šroubů a matic (M6). K montáži je potřeba klíč č.10.

Montáž skleníku Agrosfera Plus se provádí stejným způsobem jako montáž skleníku Agrosfera Standard. Více oblouků a spojovacího materiálu v souladu s tabulkou.

2. Kompletace výrobku

Poz.	Název dílu	Počet			Vzhled
		4 m	6 m	8 m	
1	Svařené čelo s dveřmi a oknem	2	2	2	
2	Oblouk	5	8	11	
3	Přímka startovací	5	5	5	
4	Přímka	5	10	15	
5	Patičky (pro zakotvení do hlíny)	6	8	10	
6	Klika (dveře)	2	2	2	
7	Klika (okno)	2	2	2	
8	Pant	8	8	8	
9	Háček (pro fixaci dveří v otevřené poloze)	2	2	2	
10	Šroub M6x50 mm s podložkou	35	50	65	
11	Šroub M6x50 mm (na patičky)	6	8	10	
12	Matice M6	41	58	75	
13	Vrut 4,2x19 mm (panty, háčky, kliky)	44	44	44	
14	Vrut 4,2x19 mm s vrtákem (háčky)	4	4	4	
15	Vrut 4,2x16 mm s vrtákem (kliky)	8	8	8	
16	Vrut 4,2x19mm s pozinkovanou podložkou s těsnící gumou (přípevnování polykarbonátu)*	134	158	162	
17	Polykarbonát (rozměr lišty 2,1x6 m)**	3	4	5	

*dané balení vrutů je určeno pro připevnění polykarbonátu tloušťky nejvíce 4 mm

**při nákupu samotné kostry není součástí balení