



UŽIVATELSKÝ NÁVOD

PNEUMATICKÝ JÍMAČ OLEJE TRG2094 (26953)



CELKOVÝ OBJEM: 90L
KAPACITA OLEJE: <70L
TLAK PRO VYPOUŠTĚNÍ OLEJE: $\leq 0,2$ MPa
ROZSAH VAKUA: 0,1-0,2atm
MAX. TEPLOTA: 70°C



!!! VÝSTRAHA !!!

Není určeno pro leptavé, žíravé a hořlavé produkty. Nádrž nevystavujte vysokým teplotám a chraňte je před zdroji tepla. Na nádrži nic nesvařujte. Při extrakci olejů, které mají vysokou teplotu, použijte ochranu rukou a obličeje. Zařízení používejte pouze pro účely, pro které bylo konstruováno. Je zakázáno upravovat jakékoliv díly tohoto zařízení. Používejte pouze originální náhradní díly.

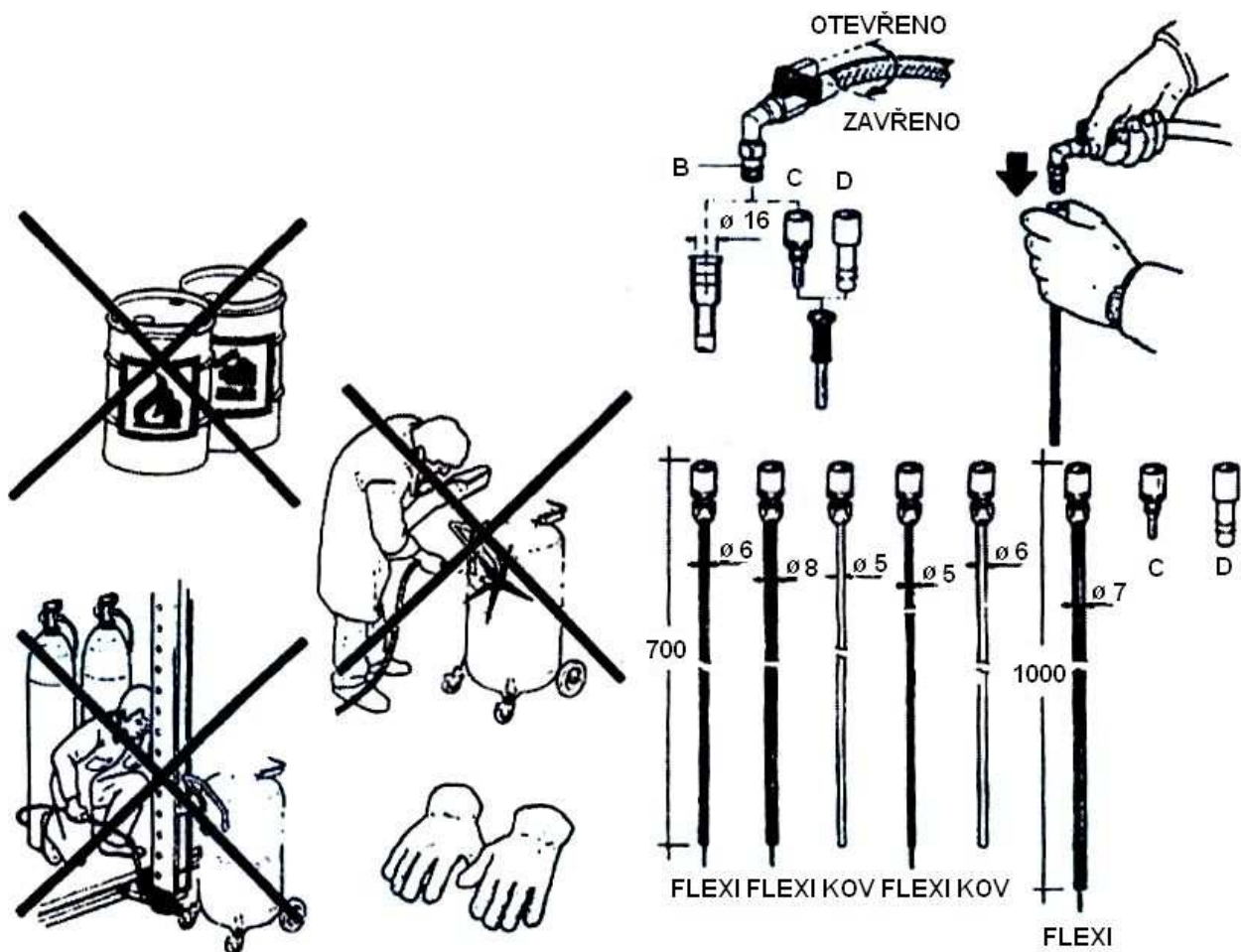

!!! UPOZORNĚNÍ !!!

Některá vozidla mají vestavěnu sací výpusť oleje. V tomto případě připojte spojovací článek B přímo k výpusť. Pro jiné varianty vozidel (Volkswagen-BMW) vybavených vestavnou výpusť s odlišným otevíráním použijte konektor C pro Volkswagen, konektor D pro BMW.

MONTÁŽ

Obr. 1 – Vložte držadlo do otvorů na nádrži a zajistěte je přiloženými šrouby. Připevněte držák hadice E. Umístěte odkládací misku D.

Obr. 2 – Připevněte nádobu na měření průtoku na nádrž. Zajistěte správné uložení a dosednutí těsnění. Utáhněte kroužkovou matku stavitelným klíčem.

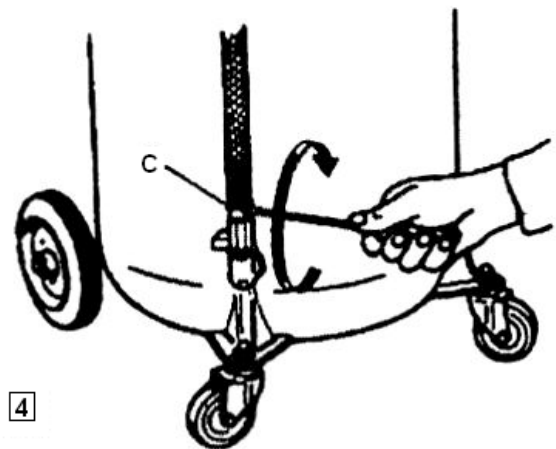
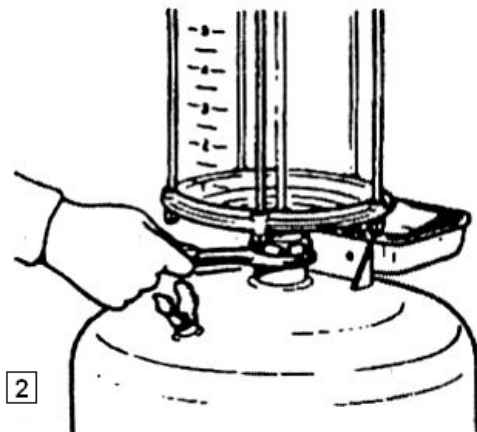
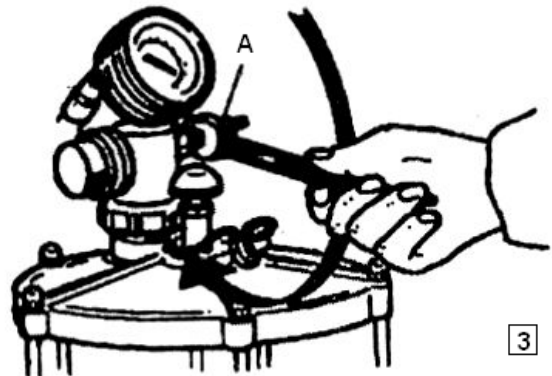
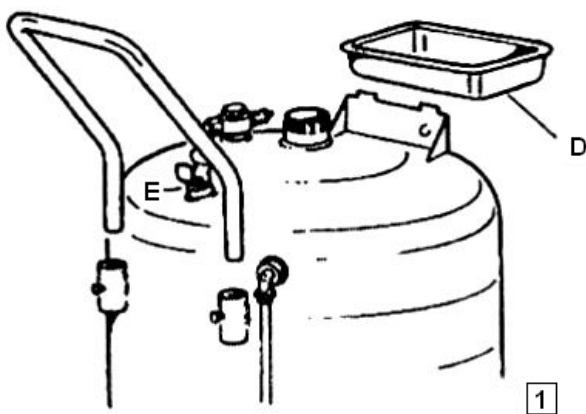

Obr. 3 – Zkontrolujte, zda je přiložený adaptér A (samec) kompatibilní s rychlospojku vašeho vzduchového systému. Pokud není, vyměňte jej za ¼“ adaptér (samec).

Obr. 4 – Připojte hadici pro vypouštění oleje ke kulovému ventilu na podstavě nádrže a zajistěte ji dodanou hadicovou svorkou C.

NAPLNĚNÍ SYSTÉMU

Obr. 5 – Plně otevřete ventil B otáčením v protisměru hodinových ručiček.

Obr. 6 – Uzavřete kulový ventil C na sací hadici.

Obr. 7 – Uzavřete ručním dotažením vzduchový ventil D otáčením ve směru hodinových ručiček.

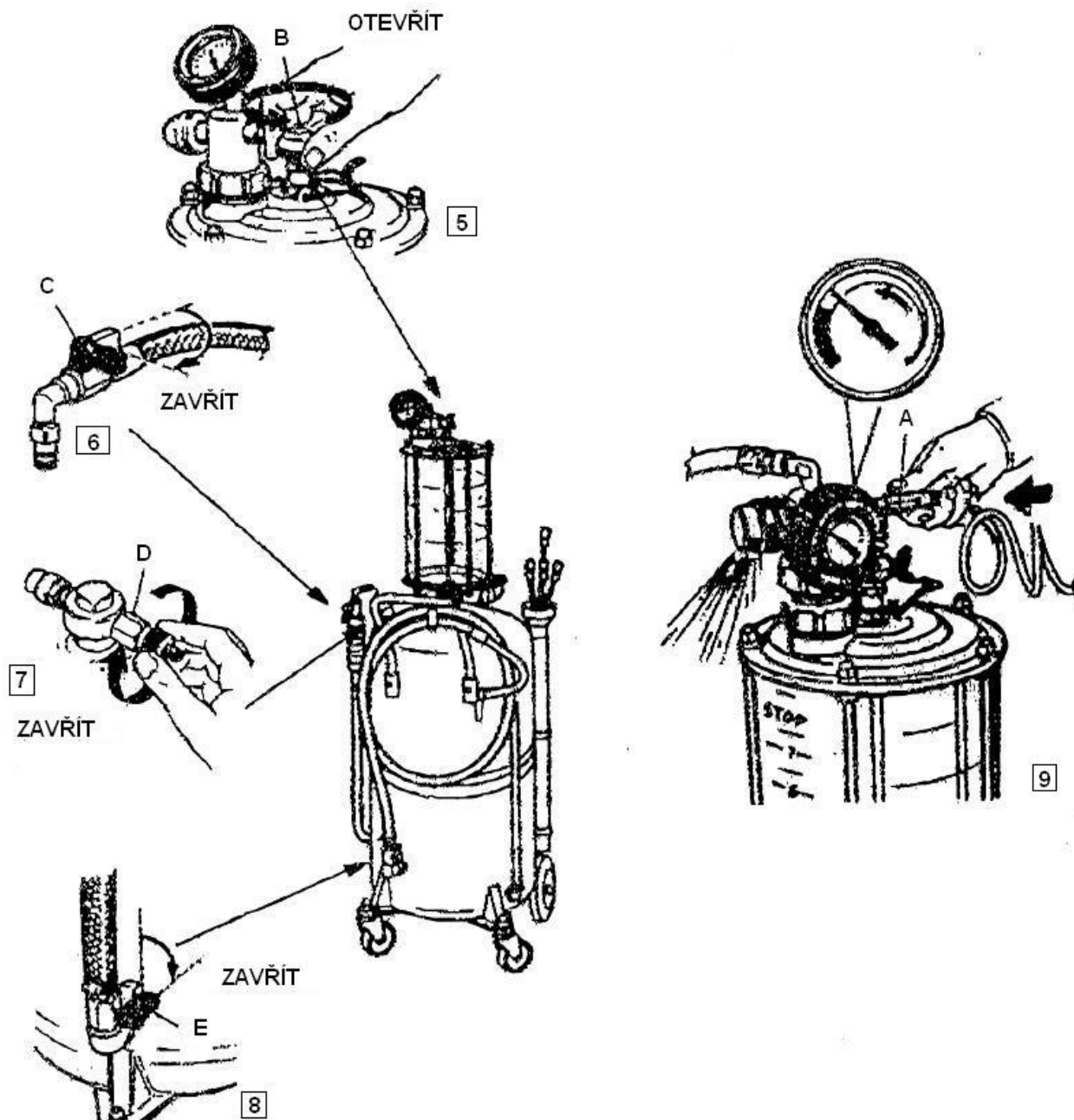

Obr. 8 – Uzavřete ventil E otočením o 90° ve směru šipky.

Obr. 9 – Připojte hadici s vzduchem (hadice kompresoru) 0,1-0,2MPa k adaptéru A (samec). Vzduch bude proudit skrz škrťící jednotku dokud nedosáhne ručička tlakoměru červeného pole (to může trvat cca 2,5-3 min.). Odpojte hadici se vzduchem.

V nádobě je nyní podtlak a je připravena k použití.

POUŽITÍ

Olej by měl být extrahován při teplotě 70-80°C. Sací kapacita jednotky odpovídá 2/3 objemu nádrže.

Obr. 10 – Jakmile je motor rozehrátý, vytáhněte z motoru měrku stavu hladiny oleje a vsuňte nástavec sací hadice s co největším průměrem co nejhlouběji.

Obr. 11 – Připojte sací hadici k zasunutému nástavci.

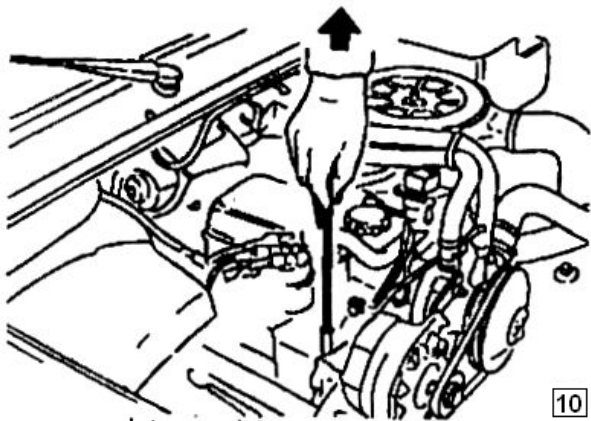

10

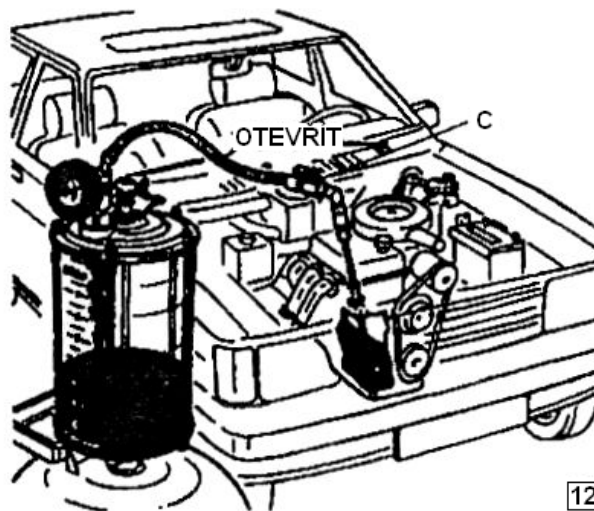

12

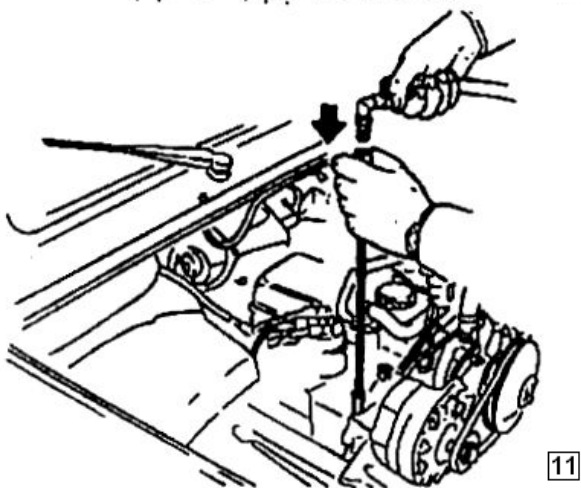

11

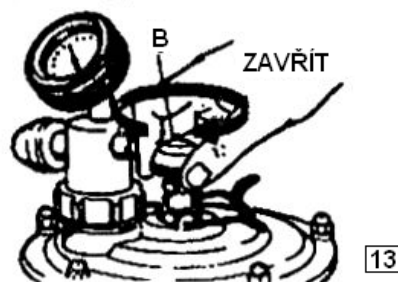

13

Obr. 12 – Otevřete kulový ventil C, nástavec sací hadice musí být stále ponořený v oleji. Olej je nasáván z olejové nádrže vozidla a vpouštěn do průhledné nádoby se stupnicí, kde může být zkontrolován.

Jsou dvě možnosti využití tohoto zařízení:

1 – Po aktivaci zavřením ventilu B (obr. 13) bude olej vyvinutým podtlakem nasán do průhledné nádoby. Tlačení na ventil B je olej okamžitě vypouštěn do hlavní nádrže a současně podtlak, který jde z nádrže připraví průhlednou nádobu pro další použití.

Pro odvod oleje z průhledné nádoby do hlavní nádrže stlačte dolů ventil B a zajistěte jej kovovým zámkem, který je přiložen (obr. 14).

Při tomto použití musí být olej vždy rozehrátý.

2 – Také je možné sát rozeřtý olej při připojeném vzduchu (kompresoru) k zařízení (obr. 15)

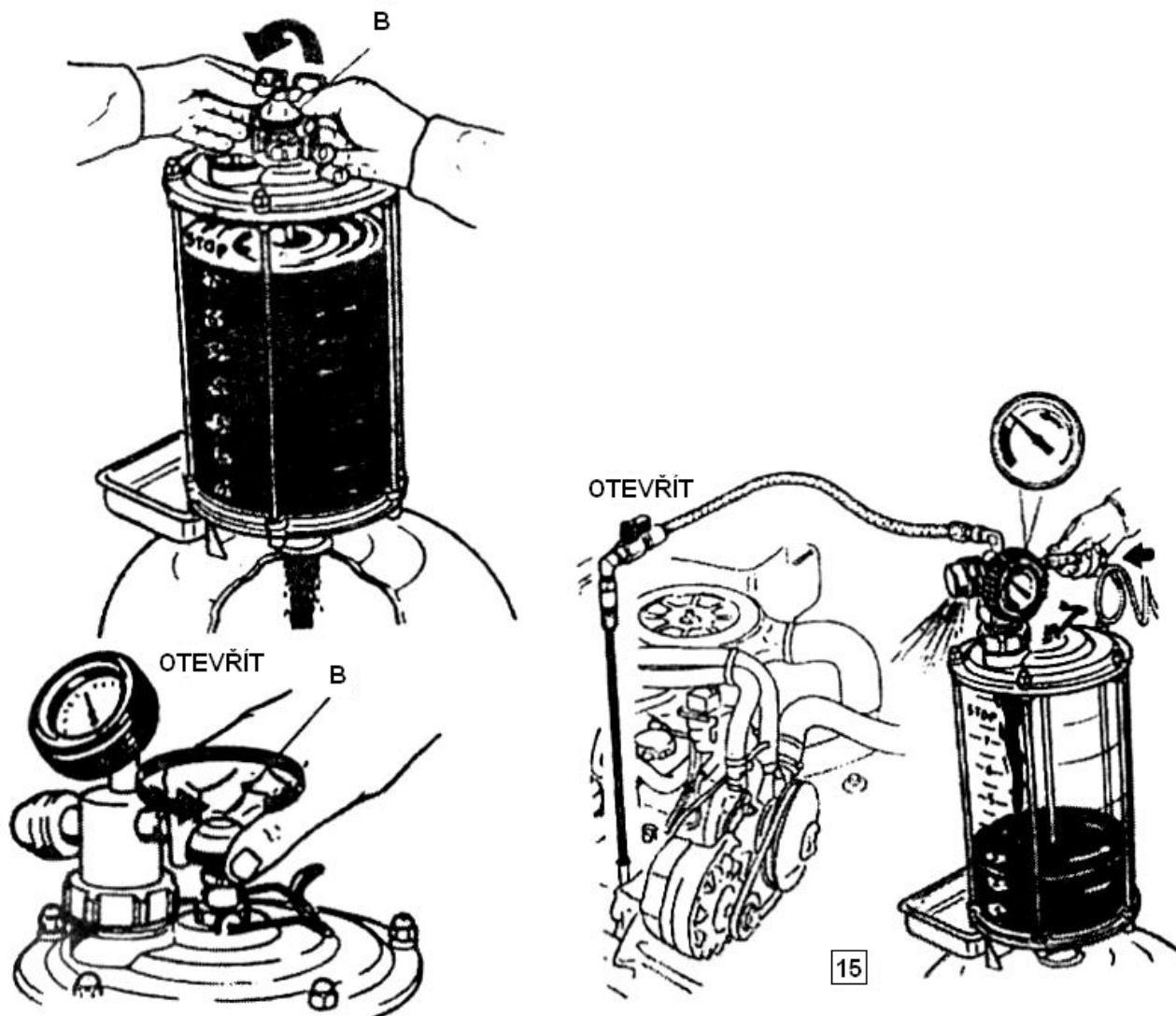

!!! UPOZORNĚNÍ !!! Z tohoto důvodu musí být před vypuštěním oleje z transparentní nádoby do nádrže otevřený ventil B (obr. 14/B).

!!! UPOZORNĚNÍ !!! Nikdy nepřepněte průhlednou nádobu nad značku STOP.

!!! UPOZORNĚNÍ !!! Nikdy nepřepněte nádrž přes limit znázorněný na bočním ukazateli.

NĚKDY MŮŽE OLEJ UNIKAT PŘES DUSÍTKO, TO SE STANE KDYŽ:

Obr. 16 – Když je olej sán při připojeném vzduchu z kompresoru k zařízení a průhledná nádoba je naplněna přes značku STOP.

Obr. 17 – Když je olej vypouštěn z průhledné nádoby do nádrže a přitom není otevřený ventil B (otevřete jej otočením v protisměru hodinových ručiček). Pokud je nádrž podtlakována, není nezbytné otevření ventilu B.

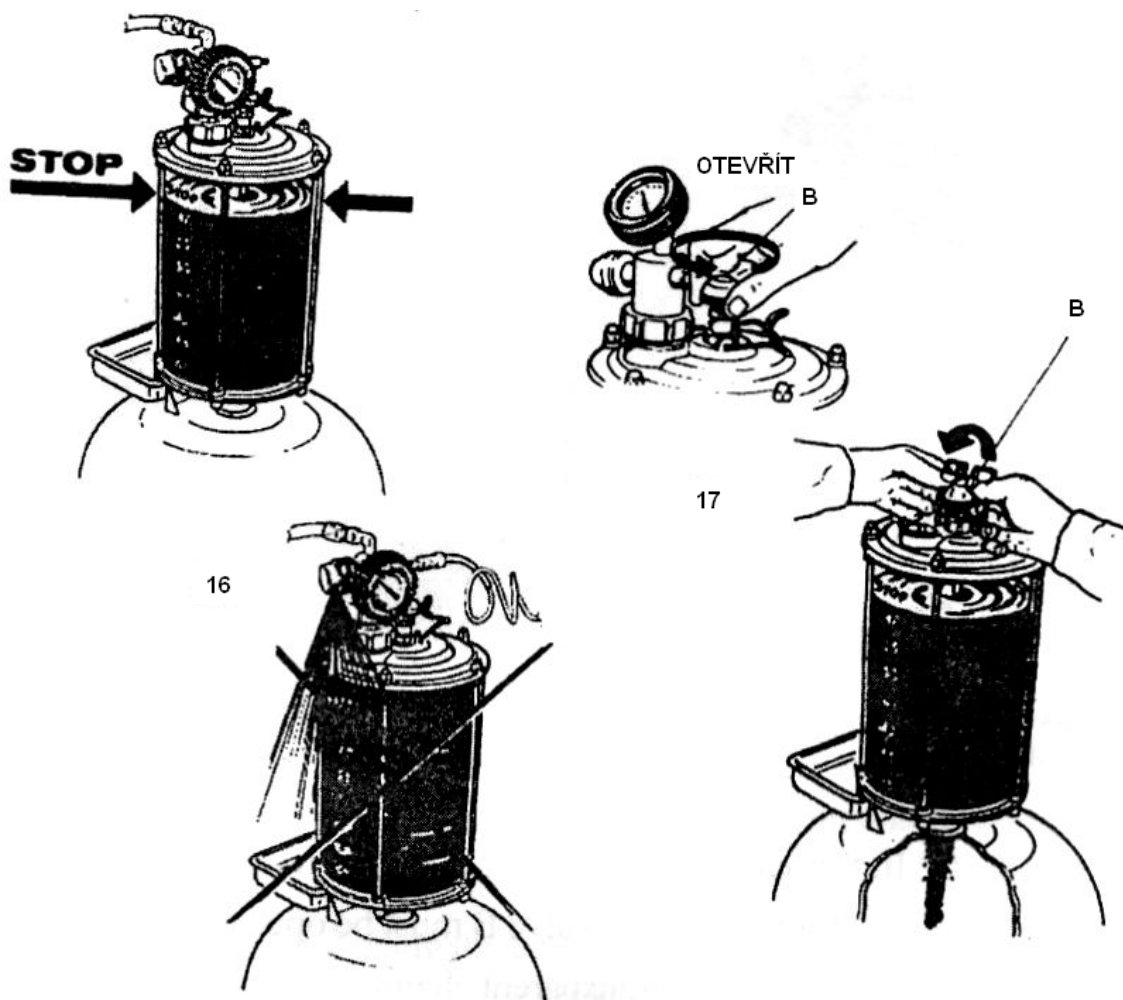

Obr. 18 – Když se manipuluje se zařízením a průhledná nádoba je plná oleje. Zbytky oleje mohou zašpinit měřící nádobu.

Obr. 19 – V těchto případech postupujte následovně:

- odstraňte dusítko, rozeberte jej a vyčistěte všechny součásti.

Obr. 20 – Držte hadr jak je znázorněno, připojte stlačený vzduch k zařízení dokud nejsou z průtokoměru odstraněny všechny zbytky.

- složte a nasadte dusítko na své místo.

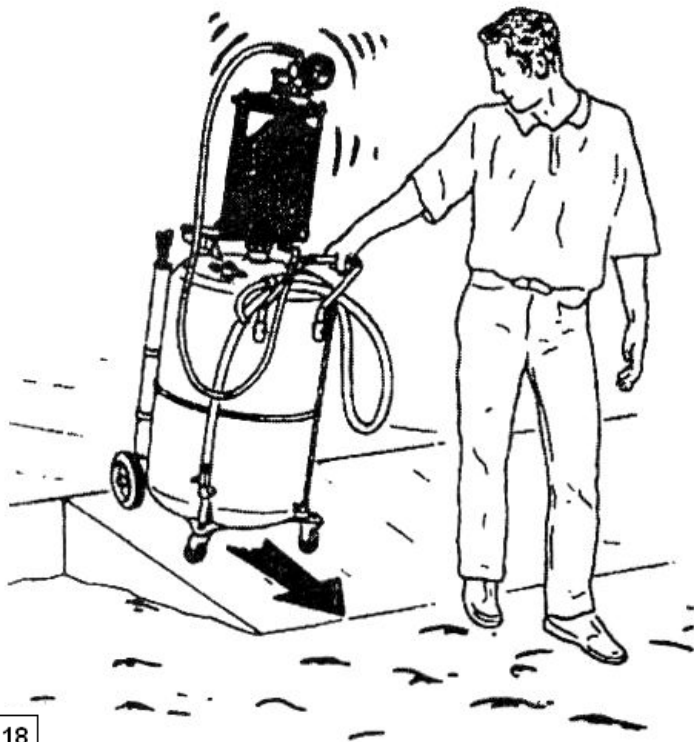

18

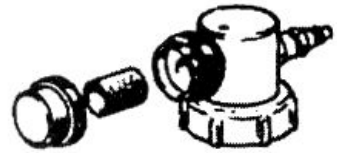

19

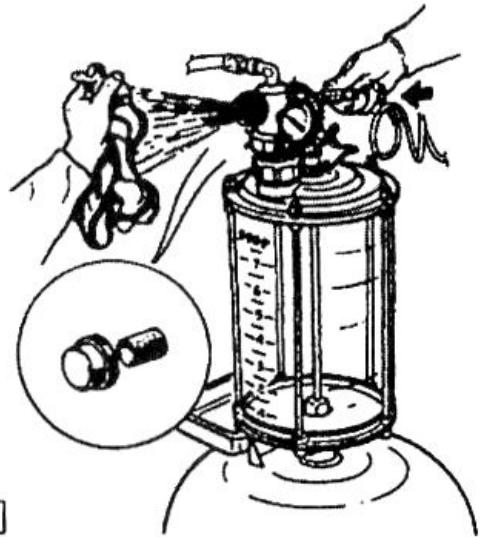

VYPOUŠTĚNÍ NÁDRŽE

Obr. 21 – DŮLEŽITÉ

Ujistěte se, že je ventil B v horní poloze a je uzavřený (otočte ve směru hodinových ručiček).

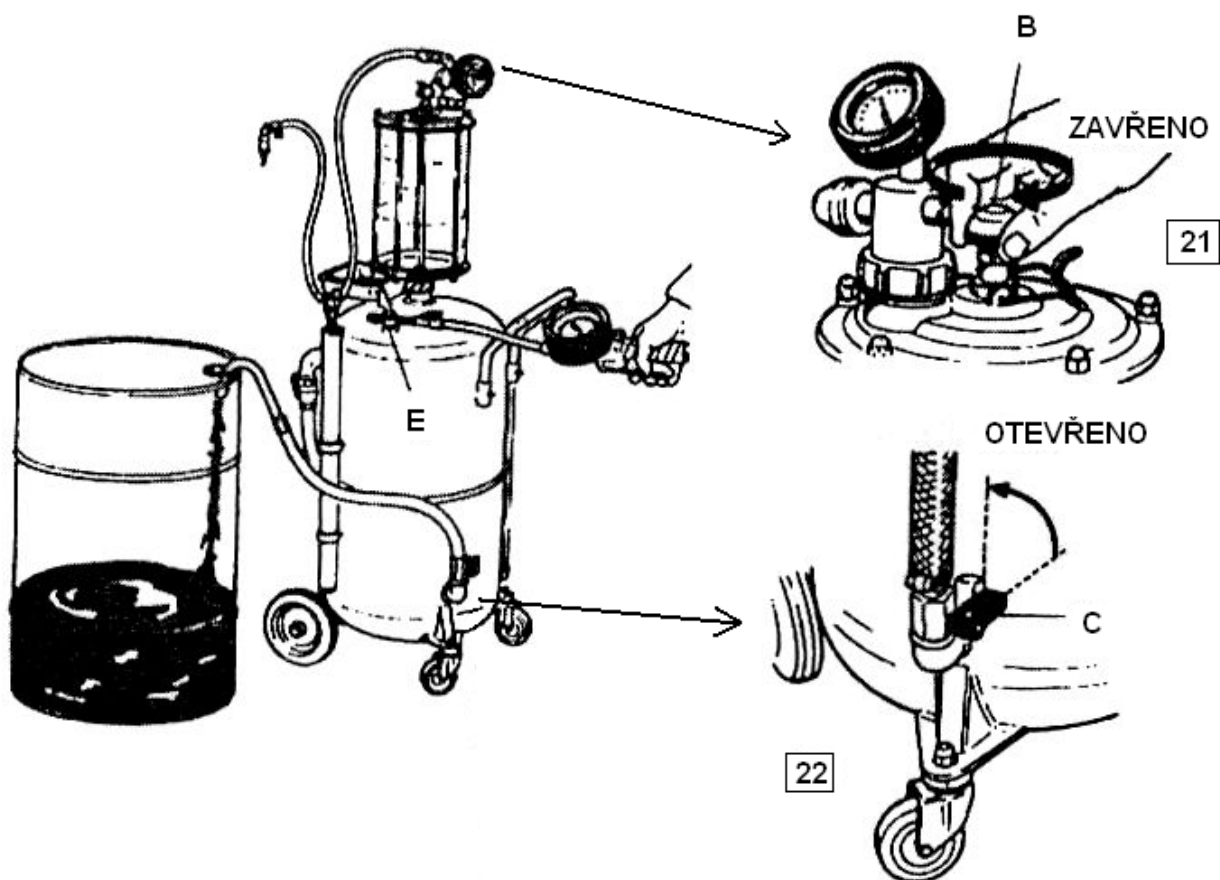

Obr. 22 – Otevřete kulový ventil C. Připojte kompresor (0,1-0,2MPa) k ventilu E dokud nebude všechen olej z nádrže vytlačen. Nádrž je vybavena pneumatickým bezpečnostním ventilem kalibrovaným na 14 PSI – 1 BAR.

30

Připojitelná nádoba na olej

29

Připojitelná trubka na olej

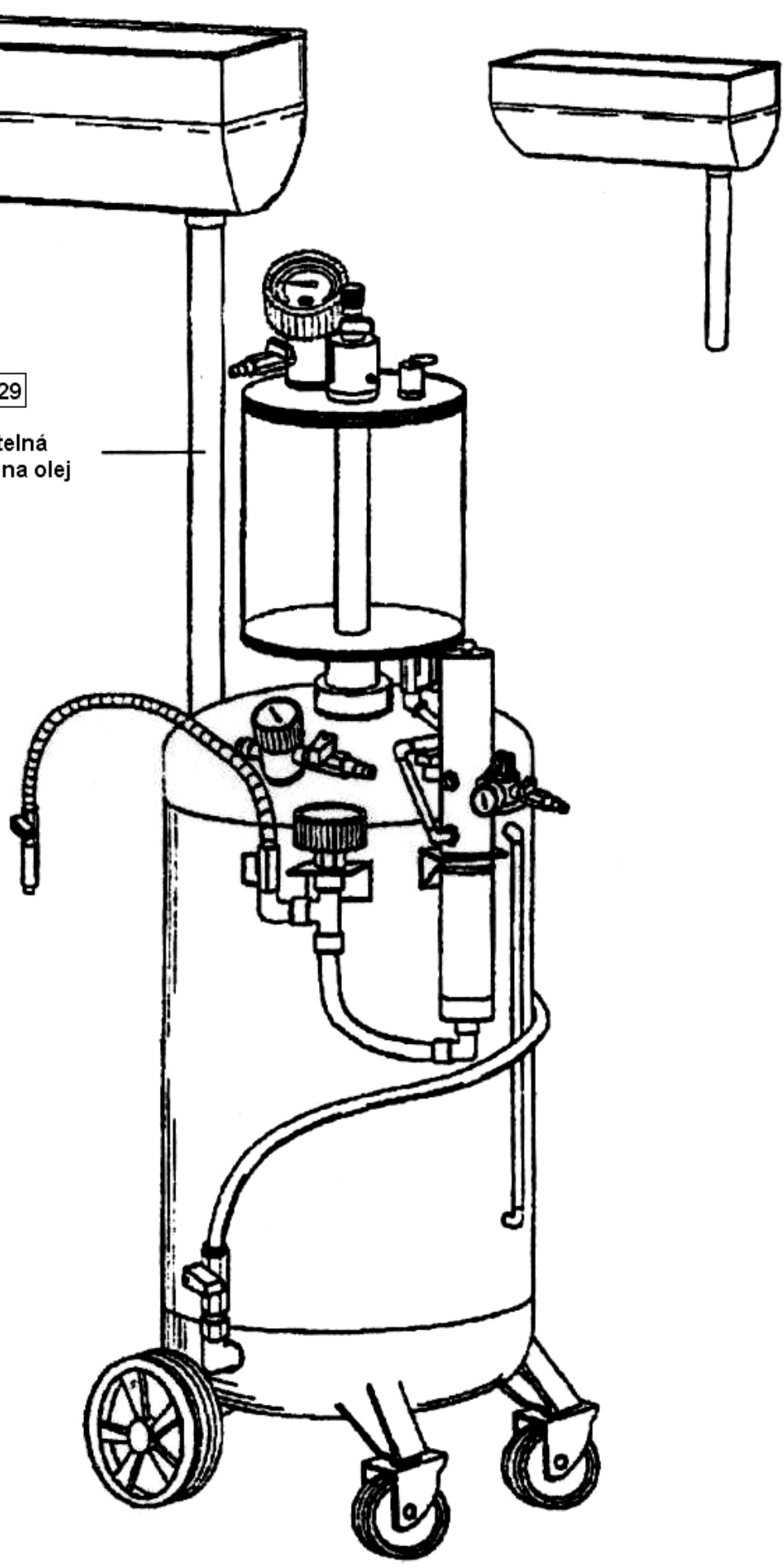

Všeobecné záruční podmínky

Dovozce výrobku LEVIOR s.r.o. poskytuje na své zboží dle obchodního/občanského zákoníku záruku 6/24 měsíců ode dne prodeje.

1. Záruka se vztahuje na poruchy a závady, které v průběhu 6/24 měsíční záruční doby vznikly vadou materiálu. Tyto závady budou opravené bezplatně do 31 dní ode dne převzetí výrobku z prodejny. Datum prodeje je nutno prokázat řádně vyplněným záručním listem, fakturou, účtenkou). Jiné nároky ve vztahu k poškození jakéhokoliv druhu, přímého nebo nepřímého, vůči osobám nebo majetku jsou vyloučeny.
2. Záruka se nevztahuje na závady zaviněné neodborným zacházením, přetížením, nedodržením instrukcí uvedených v návodu, použitím nesprávného příslušenství nebo nevhodných pracovních nástrojů, zásahem nepovolané osoby, přirozeným opotřebením nebo poškozením během transportu. Dále se nevztahuje na příslušenství a díly, které potřebují pravidelnou výměnu.
3. Pokud nebude závada shledána jako podléhající záruce, hradí náklady spojené s výkonem servisního technika dle platného ceníku a přepravu výrobku zpět vlastník výrobku.
4. Při uplatňování nároků na záruční opravu je nutno předložit záruční list, který je platný pouze tehdy, je-li opatřen datem výroby a prodeje, razítkem příslušné prodejny a podpisem prodávajícího, popřípadě platný kupní doklad.
5. Reklamací uplatňujete u prodejce, kde jste výrobek zakoupili. Proávající je povinen vyplnit záruční list (datum prodeje, razítko prodejny a podpis). Všechny tyto údaje musí být vyplněny ihned při prodeji.
6. Výrobky zasílejte k opravě pouze s detailním popisem závady, přiloženým záručním listem, nejlépe v originálním balení, kterou pro tyto účely doporučujeme uschovat.
7. Výrobky předávejte do servisu očištěné od nečistot. V opačném případě je z hygienických důvodů není možné přijmou, nebo je nutné účtovat poplatek za čištění.

ZÁRUČNÍ LIST			
Název výrobku			
Typ výrobku			
Datum prodeje			
Razítko a podpis prodejce			
Záznam o provedeném servisním zákroku			
Datum převzetí servisem	Datum provedení opravy	Číslo reklamačního protokolu	Podpis pracovníka
Poznámky			