

EXTOL[®]
LIGHT

43281 (2 × 800 lm)

43283 (2 × 2400 lm)



Dvojitý LED reflektor se stojanem / CZ

Dvojitý LED reflektor so stojanom / SK

Állványos dupla LED reflektor / HU

LED-Doppelscheinwerfer mit Ständer / DE

Double Reflector With Stand / EN



Původní návod k použití

Preklad pôvodného návodu na použitie

Az eredeti használati utasítás fordítása

Übersetzung der ursprünglichen Bedienungsanleitung

Translation of the original user's manual

Úvod

Vážený zákazníku,

děkujeme za důvěru, kterou jste projevíli značce Extol® zakoupením tohoto výrobku.

Výrobek byl podroben testům spolehlivosti, bezpečnosti a kvality předepsaných normami a předpisy Evropské unie.

S jakýmkoli dotazy se obraťte na naše zákaznické a poradenské centrum:

www.extol.cz info@madalbal.cz

Tel.: +420 577 599 777

Výrobce: Madal Bal a. s., Průmyslová zóna Příluky 244, 76001 Zlín, Česká republika

Datum vydání: 20.3.2019

I. Charakteristika – účel použití

• Dvoureflektorová LED svítidla **Extol® Light 43281 (2 x 800 lm)** a **Extol® Light 43283 (2 x 2400 lm)** s jedním společným přívodním kabelem, jsou určena pro instalaci na přenosný stojan s rukojetí pro přenášení (obr.1), který lze rovněž nainstalovat na teleskopickou trojnožku s nastavitelnou výškou s libovolným natočením kolem otočné osy v rozsahu 360° (obr.2). Reflektory lze jednotlivě natáčet na přenosném stojanu dle potřeby pro nasvícení konkrétního místa (obr.1). Každý reflektor je vybaven samostatným spínačem, a tak lze používat pouze jen jeden reflektor nebo oba současně.

Díky vodotěsnosti a prachotěsnosti je možné je používat venku (nutno však chránit připoj ke zdroji el. proudu).

• LED svítidlo **Extol® Light 43283** je 3x **silnějším** zdrojem světla (**2x 2400 lm**) než model **Extol® Light 43281** (**2x 800 lm**).



Obr. 1

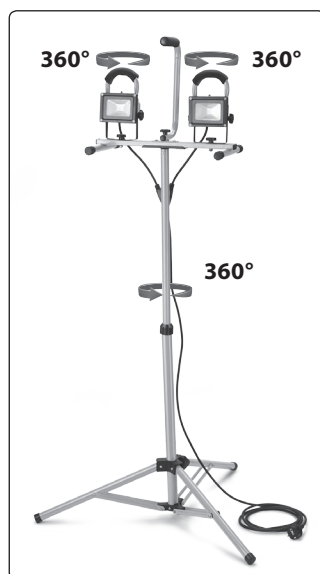

Obr. 2

II. Technické údaje

Objednávací číslo/číslo modelu	43281	43283
Příkon	2× 10 W	2× 30 W
Světelný tok	2× 800 lm	2× 2400 lm
Napájecí napětí/frekvence	85-240 V/50~60 Hz	85-240 V/50~60 Hz
Délka přívodního kabelu	293 cm	293 cm
Provozní teplota	-35°C až +45°C	-35°C až +45°C
IP reflektoru *)	65	65
Úhel otočení stojanu na trojnožce	360°	360°
Rozměry jednoho reflektoru bez rukojeti (Š×V×H)	11,5 × 8,6 × 9,4 cm	22,2 × 18,2 × 11 cm
Hmotnost jednoho reflektoru bez kabelu	0,6 kg	1,5 kg
Hmotnost celé sestavy s trojnožkou bez kabelu	3,4 kg	5,6 kg

Tabulka 1

*) IP65 reflektoru zajišťuje prachotěsnost, ochranu proti dešti a sněhovým srážkám. Pro bezpečné používání svítidel je nezbytné zajistit stejnou úroveň ochrany připojení svítidel ke zdroji el. proudu.

ROZMĚRY SVÍTIDEL EXTOL® LIGHT 43281 A EXTOL® LIGHT 43283

Rozeřm a-e dle obr. 3 a 4	Extol® Light 43281	Extol® Light 43283
a	42,7 cm	64 cm
b	23,5 cm	18 cm
c	34 cm	36 cm
d	70 cm	64 cm
e	120,5 cm	168,5 cm

Tabulka 2

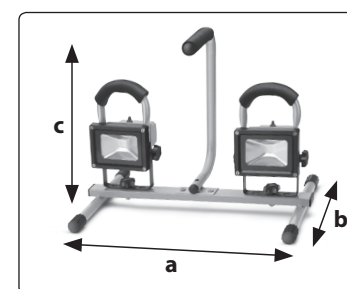



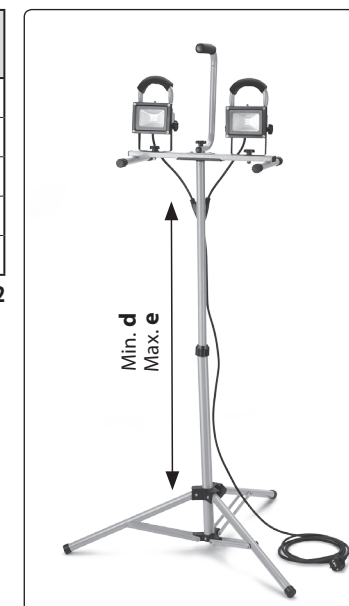





Obr. 3







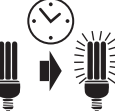
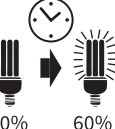



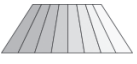

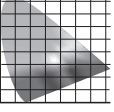
Obr. 4

**INFORMACE TÝKAJÍCÍ SE POŽADAVKŮ NA ECODESIGN LED SVÍTELNY
DLE NAŘÍZENÍ EVROPSKÉ KOMISE (EU) 1194/2012**

Parametry svítidel	43281	43283
 Energy label Třída energetické účinnosti světelného zdroje	A+ 2× 10,02 kWh/1000h	A+ 2× 30,01 kWh/1000h
 Patice světelného zdroje	×	×
 Příkon; napájecí napětí a frekvence	2× 10 W 85-240 V/50~60 Hz	2× 30 W 85-240 V/50~60 Hz
 Ekvivalentní příkon standardní žárovky	2× 60 W	2× 150 W
 Jmenovitý světelný tok LUMEN	2× 800 lm	2× 2400 lm
 Svítivost	2× ~120 cd	2× ~300 cd
 Jmenovitá životnost světelného zdroje	> 30 000 hod.	> 30 000 hod.
 Účinnost světelného zdroje Power Factor	≥ 0,8	≥ 0,9
 Činitel stárnutí světelného zdroje při 6000 h	≥ 0,80	≥ 0,80
 Startovací doba	0,1 s	0,1 s
 Zahřívací doba do 60% plného světelného toku 0% 60%	0,1 s	0,1 s

Tabulka 3

 Podání barev Ra CRI	≥ 65	≥ 65
 Teplota chromatičnosti (barevná teplota)	6300 K	6300 K
 Zachování barev	< 6	< 6
 Vlnová délka	500-600 nm	500-600 nm
 Úhel emise světla šířeného do prostoru	> 120°	> 120°
 Zvýrazňovací zdroj světla	×	×
 Stmívatelnost světelného zdroje	×	×
 Počet spínacích cyklů do poruchy	≥ 15000×	≥ 15000×
 Pro venkovní použití	✓ IP 65	✓ IP 65
 Rozměr svítidla	85 × 265 × 115 mm	222 × 182 × 11 mm
Hg Obsah rtuti ve světelném zdroji	0,0 mg	0,0 mg

Tabulka 3 (pokračování)

ENERGETICKÝ ŠTÍTEK SVÍTLILNY

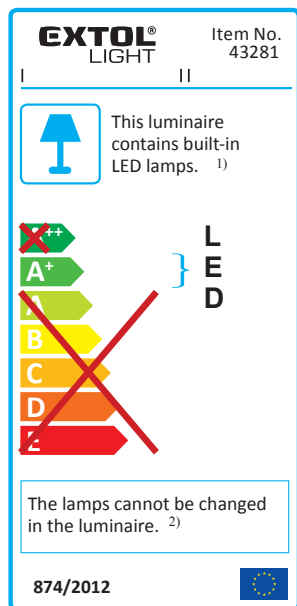

Obr. 5

- 1) Toto svítidlo obsahuje zabudované světelné zdroje LED.
- 2) Světelný zdroj v tomto svítidle nelze vyměnit.

III. Zapojení a instalace svítilny

! UPOZORNĚNÍ

- Před použitím si přečtěte celý návod k použití a ponechte jej přiložený u výrobku, aby se s ním obsluha mohla seznámit. Pokud výrobek komukoli půjčujete nebo jej prodáváte, přiložte k němu i tento návod k použití. Zamezte poškození tohoto návodu. Výrobce nenese odpovědnost za škody či zranění vzniklá používáním zařízení, které je v rozporu s tímto návodem. Před použitím svítilny se seznamte se všemi jejími ovládacími prvky a součástmi. Před použitím zkontrolujte pevné upevnění všech součástí a zkontrolujte, zda nějaká část svítilny není poškozena, zejména přední ochranný kryt a izolace přívodního kabelu. Za poškození se považuje i zpuchřelý přívodní kabel. Svítilnu s poškozeními částmi nepoužívejte a zajistěte její opravu v autorizovaném servisu značky Extol®.

INSTALACE REFLEKTORŮ A TROJNOŽKY

- Reflektory připevněte a zajistěte dodávanými šrouby na přenosný stojan s rukojetí pro přenášení dle obr. 1 a nasměrujte dle potřeby. Reflektory lze takto používat nainstalované na stojanu a přenášet za přenosnou rukojeť nebo daný stojan nainstalovat a připevnit na teleskopickou trojnožku. Trojnožku sestavte dle obr. 2 a zajistěte všechny její pohyblivé části příslušnými utahovacími prvky. Výsuvnou tyč trojnožky lze otáčet kolem centrální osy v rozsahu 360° dle potřeby, viz. obr. 2. Vzdálenost reflektorů přímo od osvětlovaného objektu by měla být nejméně 0,5 m, viz. obr. 6.
- V případě potřeby lze reflektory nainstalovat na stěnu. Reflektor připevněte ve výšce 1-3 m nad zemí (obr. 6). Vzdálenost reflektorů přímo od osvětlovaného objektu by měla být nejméně 0,5 m. Je-li svítilna namontována v rohu, je třeba, aby vzdálenost od stropu byla minimálně 20 cm (Obr. 7).

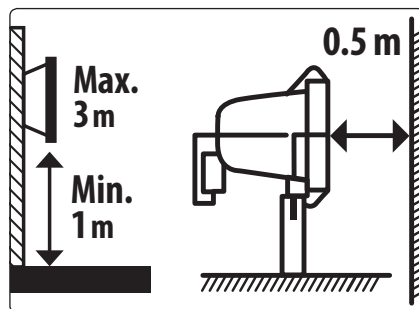

Obr. 6

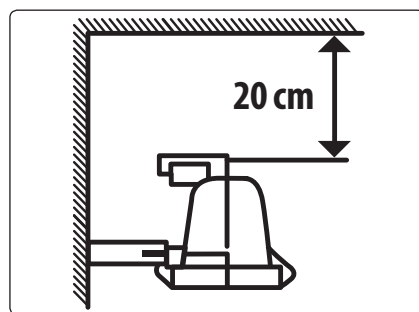

Obr. 7

! UPOZORNĚNÍ

- Přívodní kabel svítilny chraňte před tepelným a mechanickým poškozením. V případě jeho poškození svítilnu ihned vypněte, odpojte bez napětí v síti a zajistěte opravu v autorizovaném servisu značky Extol®.
- Svítilnu z bezpečnostních důvodů při používání nepřikrývejte, musí být zajištěno proudění okolního vzduchu. Rovněž svítilnu neinstalujte a neprovazujte v těsném malém prostoru s nedostatečným objemem a prouděním vzduchu.
- Svítilna má nevyměnitelný zdroj světla, který má bez mechanického poškození životnost více než 30 000 hod. a tudíž není nutné za normálních okolností přední kryt svítilny demontovat.

PŘIPOJENÍ KE ZDROJI EL. PROUDU A ZAPNUTÍ

! VÝSTRAHA

- Svítilna se připojuje ke zdroji el. proudu prostřednictvím přívodního kabelu se standardní vidlicí určenou do zásuvky pro 230 V ~50 Hz.
 - Svítilnu je možné připojit k napětí v rozsahu uvedeném v kapitole s technickými údaji. Před připojením svítilny zkontrolujte, zda je v síti výše uvedené napětí.
 - Svítilna musí být připojena do zásuvky jejíž okruh je jistič RCD proudovým chráničem s vypínacím proudem 30 mA.
 - Pokud bude přípoj (přívodní kabel) svítilny jakkoli upraven vzhledem ke specifickým potřebám připojení, veškeré úpravy a zapojení musí provést osoba s oprávněnou elektrikářskou kvalifikací (tj. „osoba znalá“) dle aktuálních norem EN 50110-1, IEC 60050-195 a EN 50110-2 a EN 61140. Výrobce nemůže v případě jakýchkoli úprav přívodu napětí do svítilny a jejího připojení nést odpovědnost za neoborný způsob provedení.
- ### ! UPOZORNĚNÍ
- Připojení svítilny ke zdroji el. proudu musí být trvale chráněno před vniknutím vody, vysokou vlhkostí či sněhovými srážkami či tepelným a mechanickým poškozením. Na připojení svítilny ke zdroji k elektrickému proudu se nevztahuje úroveň ochrany IP 65 svítilny pokud není zajištěna stejná úroveň ochrany!

- Svítilnu neumísťujte na hořlavý povrch a svítilna nesmí být použita v prostředí s nebezpečím požáru a výbuchu.
- Svítilnu vždy používejte s nepoškozeným předním ochranným krytem, které zamezuje poškození LED diod a jejich vystavení vlhkosti/vody a prachu. Dojde-li k poškození svítilny či napájecího kabelu, ihned vypněte napětí v síti, svítilnu odpojte od zdroje a nahradte za nepoškozenou.

ZAPNUTÍ

- Každý reflektor je vybaven spínačem pro rozsvícení či zhasnutí, a tak lze používat buď oba reflektory současně nebo jen jeden.

IV. Čištění, údržba, servis

- V případě potřeby očištění svítilny ji před čištěním odpojte od přívodu el. proudu a nechte ji vychladnout. K čištění povrchu svítilny nepoužívejte abrazivní čisticí prostředky a organická rozpouštědla, neboť by došlo k jeho poškození.
- Servisní úprava či instalace svítidla musí být prováděna při odpojeném přívodu el. proudu.
- Dojde-li k poškození vlastního napájecího kabelu, svítilnu ihned odpojte od přívodu el. proudu bez napětí v síti a zajistěte jeho výměnu v autorizovaném servisu značky Extol®.
- V případě poškození předního ochranného krytu svítilny jej vyměňte za nový. Z bezpečnostních důvodů nelze používat svítilnu s poškozeným předním krytem. Pokud si uživatel přední sklo vymění, výrobce již nemůže garantovat krytí svítilny IP65 s ochranou proti škodlivému vniknutí vody a prachu, protože nemůže ručit za případně nesprávnou instalaci předního krytu uživatelem. Při výměně krytu musí být zajištěna stejná úroveň ochrany jako v původním provedení. Musí být použito originální těsnění výrobce. Při výměně skla musí být těsnění naprosto v nepoškozeném a nepokrouceném stavu. Sklo musí mít stejnou tloušťku jako původní. Pokud tyto požadavky nebudou splněny, nebude dostatečně zajištěna ochrana proti škodlivému vniknutí vody a prachu do svítilny a svítilna nesmí být vystavena dešti, vlhkosti a či jinému způsobu vniknutí vody a nebezpečnému dotyku.

- V případě potřeby záruční opravy se obraťte na prodávajícího, u kterého jste výrobek zakoupili, který zajistí opravu v autorizovaném servisu značky Extol®. Pro pozáruční opravu se obraťte přímo na autorizovaný servis značky Extol® (servisní místa naleznete na webových stránkách v úvodu návodu).

V. Odkaz na štítek a piktogramy

EXTOL® 43281

2×10 W | 85-240 V | 50/60 Hz | t_a 45°C
Max. 3,4 kg | IP65 | 2×800lm | 6300K | 120°



Madal Bal, a.s. • Prům. zóna Příluky 244 • CZ-760 01 Zlín

	Odpovídá příslušným požadavkům EU.
	Minimální odstup mezi svítidlem a osvětlovaným předmětem musí být 0,5 m.
	Svítidlu používejte pouze nainstalovaným nepoškozeným předním krytem.
	Svítidlu s poškozeným předním krytem nepoužívejte a nahraďte ji za novou.
t _a ...°C	Nejvyšší jmenovitá teplota prostředí.
	Svítidlo neumísťte v blízkosti snadno vznětlivých materiálů a na snadno vznětlivé materiály. Nepoužívejte v prostředí s nebezpečím výbuchu a požáru.
	Nestmívatelný zdroj světla.
	Před použitím si přečtěte návod k použití.
	Nepoužitelný výrobek nevyhazujte do smíšeného odpadu, ale odevzdejte jej k ekologické likvidaci/recyklaci.

Tabulka 4

VI. Likvidace odpadu

- Obalové materiály vyhodte do příslušného kontejneru na tříděný odpad.
- Výrobek obsahuje elektronické součásti, které jsou nebezpečným odpadem. Podle evropské směrnice (EU) 2012/19 se elektrická zařízení nesmějí vyhazovat do smíšeného odpadu, ale je nezbytné jej odevzdat k ekologické likvidaci na k tomu určená sběrná místa. Informace o těchto místech obdržíte na obecním úřadě.



VII. Záruční lhůta a podmínky

ODPOVĚDNOST ZA VADY (ZÁRUKA)

Uplatnění nároku na bezplatnou záruční opravu se řídí zákonem č. 89/2012 Sb., přičemž odpovědnost za vady na Vámi zakoupený výrobek platí po dobu 2 let od data jeho zakoupení - pokud např. na obalu či promomateriálu není uvedena delší doba pro nějakou část či celý výrobek. Při splnění níže uvedených podmínek, které jsou v souladu s tímto zákonem, Vám výrobek bude bezplatně opraven.

ZÁRUČNÍ PODMÍNKY

- 1) Prodávající je povinen spotřebiteli zboží předvést (pokud to jeho povaha umožňuje) a vystavit doklad o koupi v souladu se zákonem. Všechny údaje v dokladu o koupi musí být vypsány nesmazatelným způsobem v okamžiku prodeje zboží.
- 2) Již při výběru zboží pečlivě zvažte, jaké funkce a činnosti od výrobku požadujete. To, že výrobek nevyhovuje Vaším pozdějším technickým nárokům, není důvodem k jeho reklamaci.
- 3) Při uplatnění nároku na bezplatnou opravu musí být zboží předáno s řádným dokladem o koupi.
- 4) Pro přijetí zboží k reklamaci by mělo být pokud možno očištěno a zabaleno tak, aby při přepravě nedošlo k poškození (nejlépe v originálním obalu). V zájmu přesné diagnostiky závady a jejího dokonalého odstranění spolu s výrobkem zašlete i jeho originální příslušenství.
- 5) Servis nenese odpovědnost za zboží poškozené přepravcem.
- 6) Servis dále nenese odpovědnost za zaslání příslušenství, které není součástí základního vybavení výrobku. Výjimkou jsou případy, kdy příslušenství nelze odstranit z důvodu vady výrobku.
- 7) Odpovědnost za vady („záruka“) se vztahuje na skryté a viditelné vady výrobku.
- 8) Záruční opravu je oprávněn vykonávat výhradně autorizovaný servis značky Extol.
- 9) Výrobce odpovídá za to, že výrobek bude mít po celou dobu odpovědnosti za vady vlastnosti a parametry uvedené v technických údajích, při dodržení návodu k použití.
- 10) Nárok na bezplatnou opravu zaniká, jestliže:
 - a) výrobek nebyl používán a udržován podle návodu k obsluze.
 - b) byl proveden jakýkoliv zásah do konstrukce stroje bez předchozího písemného povolení vydaného firmou Madal Bal a.s. nebo autorizovaným servisem značky Extol.
- c) výrobek byl používán v jiných podmínkách nebo k jiným účelům, než ke kterým je určen.
- d) byla některá část výrobku nahrazena neoriginální součástí.
- e) k poškození výrobku nebo k nadměrnému opotřebení došlo vinou nedostatečné údržby.
- f) výrobek havaroval, byl poškozen vyšší mocí či nedbalostí uživatele.
- g) škody vzniklé působením vnějších mechanických, teplotních či chemických vlivů.
- h) vady byly způsobeny nevhodným skladováním, či manipulací s výrobkem.
- i) výrobek byl používán (pro daný typ výrobku) v agresivním prostředí např. prášném, vlhkém.
- j) výrobek byl použit nad rámec přípustného zatížení.
- k) bylo provedeno jakékoliv falšování dokladu o koupi či reklamční zprávy.
- 11) Odpovědnost za vady se nevztahuje na běžné opotřebení výrobku nebo na použití výrobku k jiným účelům, než ke kterým je určen.
- 12) Odpovědnost za vady se nevztahuje na opotřebení výrobku, které je přirozené v důsledku jeho běžného používání, např. obroušení brusných kotoučů, nižší kapacita akumulátoru po dlouhodobém používání apod.
- 13) Poskytnutím záruky nejsou dotčena práva kupujícího, která se ke koupi věci váží podle zvláštních právních předpisů.
- 14) Nelze uplatňovat nárok na bezplatnou opravu vady, na kterou již byla prodávajícím poskytnuta sleva. Pokud si spotřebitel výrobek svépomocí opraví, pak výrobce ani prodávající nenese odpovědnost za případné poškození výrobku či újmu na zdraví v důsledku neodborné opravy či použití neoriginálních náhradních dílů.
- 15) Na vyměně zboží či jeho část v záruční lhůtě neplyne nová 2 letá záruka od data výměny, ale 2 letá záruka se počítá od data zakoupení původního výrobku.
- 16) V případě sporu mezi kupujícím a prodávajícím ve vztahu kupní smlouvy, který se nepodařilo mezi stranami urovnat přímo, má kupující právo obrátit se na obchodní inspekci jako subjekt mimosoudního řešení spotřebitelských sporů. Na webových stránkách obchodní inspekce je odkaz na záložku „ADR-mimosoudní řešení sporů“.

ZÁRUČNÍ A POZÁRUČNÍ SERVIS

Pro uplatnění práva na záruční opravu zboží se obraťte na obchodníka, u kterého jste zboží zakoupili.

Pro pozáruční opravu se můžete také obrátit na náš autorizovaný servis.

Nejbližší servisní místa naleznete na www.extol.cz. V případě dotazů Vám poradíme na servisní lince **222 745 130**.

EU Prohlášení o shodě

Předměty prohlášení-modely, identifikace výrobků:

Extol® Light 43283

Extol® Light 43281

LED svítidla na trojnožce

Výrobce Madal Bal a.s. • Bartošova 40/3, CZ-760 01 Zlín • IČO: 49433717

prohlašuje,

že výše popsané předměty prohlášení jsou ve shodě s příslušnými harmonizačními právními předpisy Evropské unie:

(EU) 2011/65; (EU) 2014/30; (EU) 2014/35; (EU) 1194/2012

Toto prohlášení se vydává na výhradní odpovědnost výrobce.

Harmonizované normy (včetně jejich pozměňujících příloh, pokud existují), které byly použity k posouzení shody a na jejichž základě se shoda prohlašuje:

EN 60598-1:2015; EN 60598-2-5:2015; EN 60598-2-4:1997; EN 62493:2015;
EN 62471:2008; EN 55015:2013; EN 61547:2009; EN 61000-3-2:2014; EN 61000-3-3:2013; EN 50581:2012

Místo a datum vydání EU prohlášení o shodě: Zlín 20.3.2019

Jménem společnosti Madal Bal, a.s.:

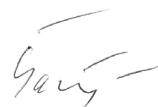

Martin Šenkýř
člen představenstva společnosti

Úvod

Vážený zákazník,

ďakujeme za dôveru, ktorú ste prejavili značke Extol® kúpou tohto výrobku.

Výrobok bol podrobený testom spoľahlivosti, bezpečnosti a kvality predpísaným normami a predpismi Európskej únie.

S akýmikolvek otázkami sa obráťte na naše zákaznicke a poradenské centrum:

www.extol.sk

Fax: +421 2 212 920 91 Tel.: +421 2 212 920 70

Distribútor pre Slovenskú republiku: Madal Bal s.r.o., Pod gaštanmi 4F, 821 07 Bratislava

Výrobca: Madal Bal a. s., Průmyslová zóna Příluky 244, 76001 Zlín, Česká republika

Dátum vydania: 20. 3. 2019

I. Charakteristika – účel použitia

- Dvojreflektorové LED svietidlá **Extol® Light 43281 (2× 800 lm)** a **Extol® Light 43283 (2× 2 400 lm)** s jedným spoločným prívodným káblom, sú určené na inštaláciu na prenosný stojan s rukoväťou na prenášanie (obr. 1), ktorý je možné takisto nainštalovať na teleskopickú trojnožku s nastaviteľnou výškou s ľubovoľným natočením okolo otočnej osi v rozsahu 360° (obr. 2). Reflektory je možné jednotlivo natáčať na prenosnom stojane podľa potreby na nasvietenie konkrétneho miesta (obr. 1). Každý reflektor je vybavený samostatným spínačom, a tak je možné používať iba jeden reflektor alebo oba súčasne.
- Vďaka vodotesnosti a prachotesnosti je možné ich používať vonku (nutné však chrániť pripojenie k zdroju el. prúdu).
- LED svietidlo **Extol® Light 43283** je 3× silnejším zdrojom svetla (2× 2 400 lm) než model **Extol® Light 43281** (2× 800 lm).



Obr. 1

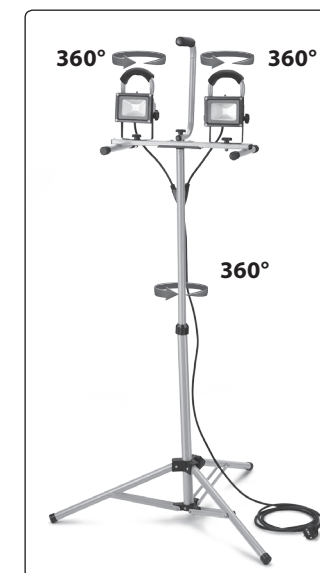

Obr. 2

II. Technické údaje

Objednávacie číslo/číslo modelu	43281	43283
Príkon	2× 10 W	2× 30 W
Svetelný tok	2× 800 lm	2× 2 400 lm
Napájacie napätie/frekvencia	85 – 240 V/50 ~ 60 Hz	85 – 240 V/50 ~ 60 Hz
Dĺžka prívodného kábla	293 cm	293 cm
Prevádzková teplota	-35 °C až +45 °C	-35 °C až +45 °C
IP reflektora *)	65	65
Uhol otočenia stojana na trojnožke	360°	360°
Rozmery jedného reflektora bez rukoväti (Š × V × H)	11,5 × 8,6 × 9,4 cm	22,2 × 18,2 × 11 cm
Hmotnosť jedného reflektora bez kábla	0,6 kg	1,5 kg
Hmotnosť celej zostavy s trojnožkou bez kábla	3,4 kg	5,6 kg

Tabuľka 1

*) IP65 reflektora zaisťuje prachotesnosť, ochranu proti dažďu a snehovým zrážkam. Na bezpečné používanie svetidla je nevyhnutné zaisťiť rovnakú úroveň ochrany pripojenia svetidla k zdroju el. prúdu.

ROZMERY SVIETIDIEL EXTOL® LIGHT 43281 A EXTOL® LIGHT 43283

Rozmer a-e podľa obr. 3 a 4	Extol® Light 43281	Extol® Light 43283
a	42,7 cm	64 cm
b	23,5 cm	18 cm
c	34 cm	36 cm
d	70 cm	64 cm
e	120,5 cm	168,5 cm

Tabuľka 2

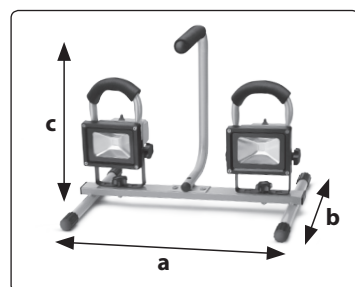

Obr. 3

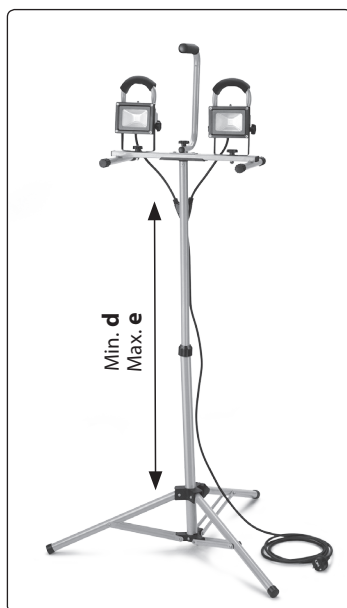







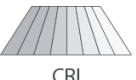

Obr. 4

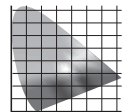
INFORMÁCIE TÝKAJÚCE SA POŽIADAVIEK NA EKODIZAJN LED SVIETIDLA PODĽA NARIADENIA EURÓPSKEJ KOMISIE (EÚ) 1194/2012

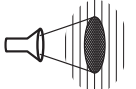
Parametre svetidla	43281	43283
Energy label Trieda energetickej účinnosti svetelného zdroja	A+ 2× 10,02 kWh/1 000 h	A+ 2× 30,01 kWh/1 000 h
Päťica svetelného zdroja	×	×
Príkon; napájacie napätie a frekvencia	2× 10 W 85 – 240 V/50 ~ 60 Hz	2× 30 W 85 – 240 V/50 ~ 60 Hz
Ekvivalentný príkon štandardnej žiarovky	2× 60 W	2× 150 W
Menovitý svetelný tok LUMEN	2× 800 lm	2× 2 400 lm
Svetivosť	2× ~120 cd	2× ~300 cd
Menovitá životnosť svetelného zdroja	> 30 000 hod.	> 30 000 hod.
Účinník svetelného zdroja Power Factor	≥ 0,8	≥ 0,9
Činiteľ starnutia svetelného zdroja pri 6 000 h	≥ 0,80	≥ 0,80
Štartovací čas	0,1 s	0,1 s
Zahrievací čas do 60 % plného svetelného toku	0,1 s	0,1 s

Tabuľka 3

	Podanie farieb Ra	≥ 65	≥ 65
	Teplota chromatickosti (farebná teplota)	6 300 K	6 300 K
	Zachovanie farieb	< 6	< 6
	Vlnová dĺžka	500 – 600 nm	500 – 600 nm
	Uhol emisie svetla šíreného do priestoru	> 120°	> 120°
	Zvýrazňovací zdroj svetla	×	×
	Stmievateľnosť svetelného zdroja	×	×
	Počet spínacích cyklov do poruchy	≥ 15 000×	≥ 15 000×
	Na vonkajšie použitie	✓ IP 65	✓ IP 65
	Rozmer svietidla	85 × 265 × 115 mm	222 × 182 × 11 mm
Hg	Obsah ortuti v svetelnom zdroji	0,0 mg	0,0 mg

Tabuľka 3 (pokračovanie)

ENERGETICKÝ ŠTÍTKOV SVIETIDLA

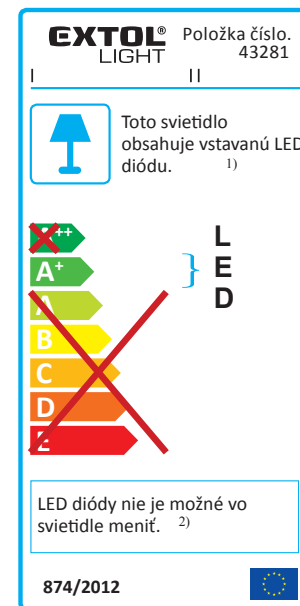

Obr. 5

- 1) Toto svietidlo obsahuje zabudované svetelné zdroje LED.
- 2) Svetelný zdroj v tomto svietidle nie je možné vymeniť.

III. Zapojenie a inštalácia svietidla

⚠ UPOZORNENIE

• Pred použitím si prečítajte celý návod na použitie a ponechajte ho priložený pri výrobku, aby sa s ním obsluha mohla oboznámiť. Ak výrobok komukoľvek požičiavate alebo ho predávate, priložte k nemu aj tento návod na použitie. Zabráňte poškodeniu tohto návodu. Výrobca nenesie zodpovednosť za škody či zranenia vzniknuté používaním zariadenia, ktoré je v rozpore s týmto návodom. Pred použitím svietidla sa zoznámte so všetkými ovládacími prvkami a súčastami. Pred použitím skontrolujte pevné upevnenie všetkých súčastí a skontrolujte, či niektorá časť svietidla nie je poškodená, hlavne predný ochranný kryt a izolácia prívodného kábla. Za poškodenie sa považuje aj popraskaný prívodný kábel. Svietidlo s poškodenými časťami nepoužívajte a zaistite jeho opravu v autorizovanom servise značky Extol®.

INŠTALÁCIA REFLEKTOROV A TROJNOŽKY

- Reflektory pripevnite a zaistite dodávanými skrutkami na prenosný stojan s rukoväťou na prenášanie podľa obr. 1 a nasmerujte podľa potreby. Reflektory je možné takto používať nainštalované na stojane a prenášať za prenosnú rukoväť alebo daný stojan nainštalovať a pripnúť na teleskopickú trojnožku. Trojnožku zostavte podľa obr.2 a zaistite všetky pohyblivé časti príslušnými prvkami na utiahnutie. Výsuvnú tyč trojnožky môžete otáčať okolo centrálnej osy v rozsahu 360° podľa potreby, pozri obr.2. Vzdialenosť reflektorov priamo od osvetleného objektu by mala byť najmenej 0,5 m, pozri obr.6.
- V prípade potreby je možné reflektory nainštalovať na stenu. Reflektor pripevnite vo výške 1 – 3 m nad zemou (obr. 6). Vzdialenosť reflektorov priamo od osvetľovaného objektu by mala byť najmenej 0,5 m. Ak je svietidlo namontované v rohu, je potrebné, aby vzdialenosť od stropu bola minimálne 20 cm (obr. 7).

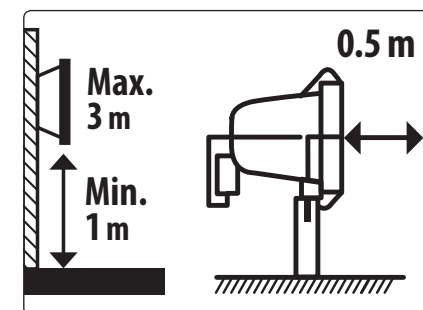

Obr. 6

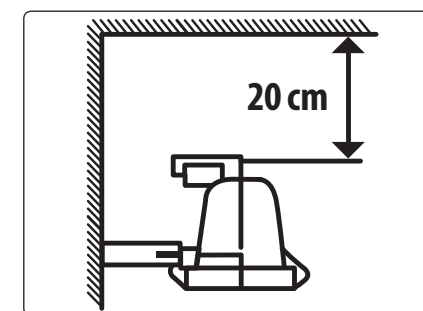

Obr. 7

⚠ UPOZORNENIE

- Prívodný kábel svietidla chráňte pred tepelným a mechanickým poškodením. V prípade jeho poškodenia svietidlo ihneď vypnite, odpojte od napätia v sieti a zaistíte opravu v autorizovanom servise značky Extol®.
- Svietidlo z bezpečnostných dôvodov pri používaní neprikrývajte, musí byť zaistené prúdenie okolitého vzduchu. Taktiež svietidlo neinštalujte a nepoužívajte v tesnom a malom priestore s nedostatočným objemom a prúdením vzduchu.
- Svietidlo má nevyhnutelný zdroj svetla, ktorý má bez mechanického poškodenia životnosť viac než 30 000 hod. a tak nie je nutné za normálnych okolností predný kryt svietidla demontovať.

PRIPOJENIE K ZDROJU EL. PRÚDU A ZAPNUTIE

⚠ VÝSTRAHA

- Svietidlo sa pripája ku zdroju el. prúdu prostredníctvom prívodného kábla so štandardnou vidlicou určenou do zásuvky pre 230 V ~50 Hz.
- Svietidlo je možné pripojiť k napätiu v rozsahu uvedenom v kapitole s technickými údajmi. Pred pripojením svietidla skontrolujte, či je v sieti vyššie uvedené napätie.
- Svietidlo musí byť pripojené do zásuvky, ktorá je istená RCD prúdovým chráničom s vypínacím prúdom 30 mA!
- Ak bude prípojka (prívodný kábel) svietidla akýmkoľvek spôsobom upravovaný vzhľadom k špecifickým potrebám pripojenia, všetky úpravy a zapojenie musí previesť osoba s oprávnenou elektrikárskou kvalifikáciou (tzn. „osoba znalá“) podľa aktuálnych noriem EN 50110-1, IEC 60050-195 a EN 50110-2 a EN 61140. Výrobca nemôže v prípade akýchkoľvek úprav prívodu napätia do svietidla a jej pripojenia niešť zodpovednosť za neodborný spôsob prevedenia.

⚠ UPOZORNENIE

- Pripojenie svietidla ku zdroju el. prúdu musí byť trvalo chránené pred vniknutím vody, vysokou vlhkosťou či snehovými zrážkami či tepelným a mechanickým poškodením. Na pripojenie svietidla k zdroju elektrické-

ho prúdu sa nevzťahuje úroveň ochrany IP 65 svietidla, ak nie je zaistená rovnaká úroveň ochrany!

- Svietidlo neumiestňujte na horľavý povrch a svietidlo nesmie byť použité v prostredí s nebezpečenstvom požiariu a výbuchu.
- **Svietidlo vždy používajte s nepoškodeným predným ochranným krytom, ktorý bráni poškodeniu LED diód a vystaveniu vlhkosti/vody a prachu. Ak dôjde k poškodeniu svietidla či napájacieho kábla, ihneď vypnite napätie v sieti, svietidlo odpojte od zdroja a nahraďte za nepoškodené.**

ZAPNUTIE

- Každý reflektor je vybavený spínačom pre rozsvietenie či zhasnutie, a tak je možné používať oba reflektory zároveň alebo len jeden.

IV. Čistenie, údržba, servis

- V prípade potreby vyčistiť svietidlo, svietidlo pred vyčistením odpojte od prívodu el. prúdu a nechajte ho vychladnúť. Na čistenie povrchu svietidla nepoužívajte abrazívne prostriedky a organické rozpúšťadlá, pretože by došlo k poškodeniu povrchu.
- Servisnú úpravu či inštaláciu svietidla musíte prevádzkať pri vypnutom prívode el. prúdu.
- Ak dôjde k poškodeniu napájacieho kábla, svietidlo ihneď odpojte od prívodu el. prúdu bez napätia v sieti a zaistíte jeho výmenu v autorizovanom servise značky Extol®.
- V prípade poškodenia predného ochranného krytu svietidla vymeňte kryt za nový. Z bezpečnostných dôvodov nemôžete používať svietidlo s poškodeným predným krytom. Ak si užívateľ vymení predné sklo, výrobca už nemôže garantovať krytie svietidla IP65 s ochranou proti škodlivému vniknutiu vody a prachu, pretože nemôže ručiť za možnú nesprávnu inštaláciu predného krytu užívateľom. Pri výmene krytu musí byť zaistená rovnaká úroveň ochrany ako v pôvodnom prevedení. Musí byť použité originálne tesnenie od výrobcu. Pri výmene skla musí byť tesnenie úplne v nepoškodenom stave a nesmie byť skrútené. Sklo musí mať rovnakú hrúbku ako pôvodné. Ak tieto požiadavky nespĺníte, nebude dostatočne zaís-

tená ochrana proti škodlivému vniknutiu vody a tesnosti proti prachu a svietidlo nesmie byť vystavené na daždi, vlhkosti, či inému spôsobu vniknutia vody a nebezpečnému dotyku.

- V prípade potreby záručnej opravy sa obráťte na predajcu, u ktorého ste výrobok kúpili a ktorý zaistí opravu v autorizovanom servise značky Extol®. Po uplynutí záručnej doby sa opravou obráťte priamo na autorizovaný servis značky Extol® (servisné miesta nájdete na webových stránkach v úvode návodu).

V. Odkazy na štítkok a piktogramy



	Zodpovedá príslušným požiadavkám EÚ.
	Minimálny odstup medzi svietidlom a predmetom, ktorý osvetľujete musí byť 0,5 m.
	Svietidlo používajte iba s nainštalovaným nepoškodeným predným krytom.
	Svietidlo s poškodeným predným krytom nepoužívajte a nahraďte ho za nové.
$t_a \dots^\circ\text{C}$	Najvyššia menovitá teplota prostredia.
	Svietidlo neumiestňujte v blízkosti materiálov, ktoré by sa mohli ľahko vznietiť, alebo priamo na podobné materiály. Nepoužívajte v prostredí s nebezpečenstvom výbuchu a požiariu.

	Zdroj svetla, ktorý nezotmieva
	Pred použitím si prečítajte návod na použitie.
	Nepoužiteľný výrobok nevyhadzujte do komunálneho odpadu, ale odovzdajte ho na ekologickú likvidáciu/recykláciu.

Tabuľka 4

VI. Likvidácia odpadu

- Obalové materiály vyhodte do príslušného kontajneru na triedený odpad.
- Výrobok obsahuje elektronické súčasti, ktoré sú nebezpečným odpadom. Podľa európskej smernice 2012/19 EÚ sa elektrické zariadenia nesmú vyhadzovať do komunálneho odpadu, ale je nevyhnutné ich odovzdať na ekologickú likvidáciu na na to určené zberné miesta. Informácie o týchto miestach obdržíte na obecnom úrade.

VII. Záručná doba a podmienky

ZÁRUČNÁ DOBA

Zodpovednosť za chyby (záruka) na Vami zakúpený výrobok platí 2 roky od dátumu zakúpenia podľa zákona. Pri splnení nižšie uvedených obchodných podmienok, ktoré sú v súlade s týmto zákonom, Vám výrobok bude bezplatne opravený.

ZÁRUČNÉ PODMIENKY

- 1) Predávajúci je povinný spotrebiteľovi tovar predviesť (ak to jeho povaha umožňuje) a vystaviť doklad o zakúpení v súlade so zákonom. Všetky údaje v doklade o zakúpení musia byť vypísané nezmazateľným spôsobom v okamžiku predaja tovaru.
- 2) Už počas výberu tovaru dôkladne zvážte, aké funkcie a činnosti od výrobku požadujete. To, že výrobok nevyhovuje Vaším neskorším technickým nárokom, nie je dôvodom k jeho reklamácií.
- 3) Pre uplatnenie nároku na záručnú opravu musí byť tovar predaný s patričným dokladom o zakúpení.
- 4) Pre prijatie tovaru na reklamáciu mal by byť tovar, pokiaľ to bude možné, očistený a zabalený tak, aby počas prepravy nedošlo k poškodeniu (najlepšie v originálnom obale). Z dôvodu presnej diagnostiky poruchy a jej dôkladného odstránenia spolu s výrobkom zašlite aj jeho originálne príslušenstvo.
- 5) Servis nenesie zodpovednosť za tovar poškodený prepravcom.
- 6) Servis tiež nenesie zodpovednosť za zaslané príslušenstvo, ktoré nie je súčasťou základného vybavenia výrobku. Výnimku tvoria prípady, keď príslušenstvo nie je možné odstrániť z dôvodu poruchy výrobku.
- 7) Zodpovednosť za poruchy („záruka“) sa vzťahuje na skryté a viditeľné poruchy výrobku.
- 8) Záručnú opravu je oprávnený vykonávať výhradne autorizovaný servis značky Extol.
- 9) Výrobca zodpovedá za to, že výrobok bude mať po celú dobu zodpovednosti za poruchy vlastnosti a parametre uvedené v technických údajoch, pri dodržaní návodu na použitie.
- 10) Nárok na bezplatnú opravu zaniká v prípade, že:
 - a) výrobok nebol používaný a udržiavaný podľa návodu na obsluhu
 - b) bol prevedený zásah do konštrukcie stroja bez predchádzajúceho písomného povolenia vydaného firmou Madal Bal a.s. alebo autorizovaným servisom značky Extol.
 - c) výrobok bol používaný v iných podmienkach alebo na iné účely, než na ktoré bol určený
 - d) bola niektorá časť výrobku nahradená neoriginálnou súčasťou.
 - e) k poškodeniu výrobku alebo nadmernému opotrebovaniu došlo vinou nedostatočnej údržby.
 - f) výrobok havaroval, bol poškodený vyššou mocou či nedbalosťou užívateľa.
 - g) škody vzniknuté pôsobením vonkajších mechanických, teplotných či chemických vplyvov.
 - h) závady boli spôsobené nevhodným skladovaním alebo manipuláciou s výrobkom
 - i) výrobok bol používaný (pre daný typ výrobku) v agresívnom prostredí napr. prašnom, vlhkom.
 - j) výrobok bol použitý nad rámec príпустného zaťaženia.
 - k) bolo prevedené falšovanie dokladu o zakúpení alebo reklamačnej správy.
- 11) Zodpovednosť za poruchy sa nevzťahuje na bežné opotrebenie výrobku alebo na použitie výrobku na iné účely než na tie, na ktoré je určený.
- 12) Zodpovednosť za poruchy sa nevzťahuje na opotrebovanie výrobku, ktoré je prirodzené z dôvodu jeho bežného používania, napr. obrúsenie brúsnych kotúčov, nižšia kapacita akumulátora po dlhodobom používaní atď.
- 13) Poskytnutím záruky nie sú dotknuté práva kupujúceho, ktoré sa k zakúpeniu vecí viažu podľa zvláštnych právnych predpisov.
- 14) Nie je možné uplatňovať nárok na bezplatnú opravu poruchy, na ktorú už bola predávajúcim poskytnutá zľava. Pokiaľ spotrebiteľ výrobok svojpomocne opraví, potom výrobca ani predávajúci nenesie zodpovednosť za prípadné poškodenie výrobku alebo zdravotné problémy z dôvodu neodbornej opravy alebo použitia neoriginálnych náhradných dielov.
- 15) V prípade sporu medzi kupujúcim a predávajúcim vo vzťahu kúpnej zmluvy, ktorý sa nepodarilo medzi stranami urovnať priamo, má kupujúci právo obrátiť sa na obchodnú inšpekciu ako subjekt mimosúdneho riešenia spotrebiteľských sporov. Na webových stránkach obchodnej inšpekcie je odkaz na záložku „ADR – mimosúdne riešenie sporov.“

ZÁRUČNÝ A POZÁRUČNÝ SERVIS

Pre uplatnenie práva na záručnú opravu tovaru sa obráťte na obchodníka, u ktorého ste tovar zakúpili.

Pre opravu po uplynutí záruky sa tiež môžete obrátiť na náš autorizovaný servis.

Najbližšie servisné miesta nájdete na www.extol.sk. V prípade, že budete potrebovať ďalšie informácie, poradíme Vám na: **Fax: +421 2 212 920 91** **Tel.: +421 2 212 920 70** **E-mail: servis@madalbal.sk**

EÚ Vyhlásenie o zhode

Predmety vyhlásenia – modely, identifikácia výrobkov:

Extol® Light 43283

Extol® Light 43281

LED svietidlá na trojnožke

Výrobca Madal Bal a.s. • Bartošova 40/3, CZ-760 01 Zlín • IČO: 49433717

vyhlasuje,

že vyššie opísané predmety vyhlásenia sú v zhode s príslušnými harmonizačnými právnymi predpismi Európskej únie:

(EÚ) 2011/65; (EÚ) 2014/30; (EÚ) 2014/35; (EÚ) 1194/2012

Toto vyhlásenie sa vydáva na výhradnú zodpovednosť výrobcu.

Harmonizované normy (vrátane ich pozmeňujúcich príloh, pokiaľ existujú), ktoré boli použité na posúdenie zhody a na ktorých základe sa zhoda vyhlasuje:

EN 60598-1:2015; EN 60598-2-5:2015; EN 60598-2-4:1997; EN 62493:2015; EN 62471:2008; EN 55015:2013; EN 61547:2009; EN 61000-3-2:2014; EN 61000-3-3:2013; EN 50581:2012

Miesto a dátum vydania EÚ vyhlásenia o zhode: Zlín, 20. 3. 2019

V mene spoločnosti Madal Bal, a.s.:

Martin Šenkýř
člen predstavenstva spoločnosti

Bevezető

Tisztelt Vevő!

Köszönjük Önnek, hogy megvásárolta az Extol® márka termékét!

A terméket az idevonatkozó európai előírásoknak megfelelően megbízhatósági, biztonsági és minőségi vizsgálatoknak vetettük alá.

Kérdéseivel forduljon a vevőszolgálatunkhoz és a tanácsadó központunkhoz:

www.extol.hu Fax: (1) 297-1270 Tel: (1) 297-1277

Gyártó: Madal Bal a. s., Průmyslová zóna Příkladky 244, 760 01 Zlín Cseh Köztársaság

Forgalmazó: Madal Bal Kft., 1173 Budapest, Régióvám köz 2. (Magyarország)

Kiadás dátuma: 2019.03.20.

I. A készülék jellemzői és rendeltetése

- Az **Extol® Light 43281 (2 × 800 lm)** és az **Extol® Light 43283 (2 × 2400 lm)** dupla reflektort egy közös hálózati vezeték látja el tápfeszültséggel. A reflektor az állvány részét képező fogantyú segítségével hordozható (1. ábra), illetve állítható magasságú teleszkópos, és 360°-ban körbeforgatható háromlábú állványra is felszerelhető (2. ábra.). A reflektorok 360°-ban egyenként is körbeforgathatók. A reflektorok dőlésszöge és elfordítása az állványban külön-külön is beállítható, ami lehetővé teszi pl. konkrét helyek megvilágítását. Mindegyik reflektornak saját kapcsolója van, így a reflektorok egyenként vagy együtt is használhatók. A lámpa védett por és víz behatolása ellen, a lámpát kültéren is lehet használni (a hálózati csatlakozást azonban védeni kell a víz behatolása ellen).
- Az **Extol® Light 43283** reflektor **3-szor erősebben világít (2 × 2400 lm)**, mint az **Extol® Light 43281** típus (2 × 800 lm).



1. ábra

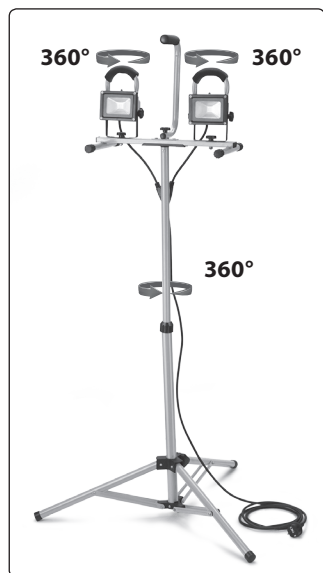

2. ábra

II. Műszaki adatok

Rendelési szám/típus	43281	43283
Teljesítményfelvétel	2 × 10 W	2 × 30 W
Fényáram	2 × 800 lm	2 × 2400 lm
Tápfeszültség / frekvencia	85-240 V~50/60 Hz	85-240 V~50/60 Hz
Hálózati vezeték hossza	293 cm	293 cm
Környezeti hőmérséklet	-35 °C és +45 °C között	-35 °C és +45 °C között
Reflektor védettsége *)	65	65
Elfordíthatóság a háromlábú állványon	360°	360°
Egy reflektor mérete, fogantyú nélkül (sz×ma×mé)	11,5 × 8,6 × 9,4 cm	22,2 × 18,2 × 11 cm
Egy reflektor tömege (vezeték nélkül)	0,6 kg	1,5 kg
Reflektor és háromlábú állvány tömege (vezeték nélkül)	3,4 kg	5,6 kg

1. táblázat

*) Az IP65 védettség jelentése: teljes mértékben védett por ellen; kisnyomású vízszög ellen védett minden irányból.

A reflektorok biztonságos használata érdekében az elektromos bekötés közvetlen környékén a fentivel azonos védettséget kell biztosítani.

AZ EXTOL® LIGHT 43281 ÉS AZ EXTOL® LIGHT 43283 REFLEKTOROK MÉRETEI

„a-e” méretek a 3. és 4. ábra szerint	Extol® Light 43281	Extol® Light 43283
és	42,7 cm	64 cm
b	23,5 cm	18 cm
c	34 cm	36 cm
d	70 cm	64 cm
e	120,5 cm	168,5 cm

2. táblázat

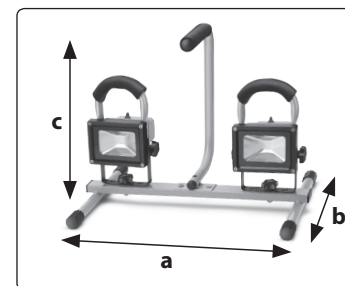



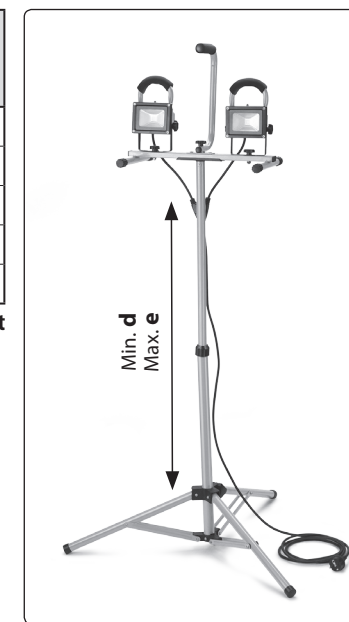





3. ábra







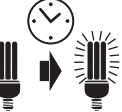
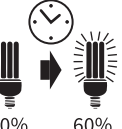



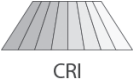

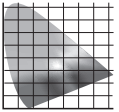
4. ábra

**LED LÁMPÁKRA VONATKOZÓ KÖRNYEZETBARÁT TERVEZÉSI KÖVETELMÉNYEK
A BIZOTTSÁG 1194/2012/EU RENDELETE ALAPJÁN**

A lámpa paraméterei	43281	43283
 Fényforrás energiahatékonysági besorolása	A+ 2× 10,02 kWh/1000h	A+ 2× 30,01 kWh/1000h
 Fényforrás foglalat	×	×
 Teljesítményfelvétel, tápfeszültség és frekvencia	2× 10 W 85-240 V~50/60 Hz	2× 30 W 85-240 V~50/60 Hz
 Ekvivalens standard izzó	2× 60 W	2× 150 W
 Névleges fényáram	2× 800 lm	2× 2400 lm
 Fényerő	2× ~120 cd	2× ~300 cd
 Névleges lámpaélettartam	> 30 000 óra	> 30 000 óra
 Lámpa teljesítménytényező	≥ 0,8	≥ 0,9
 Fényáram-stabilitás 6000 óránál	≥ 0,80	≥ 0,80
 Bekapcsolási idő	0,1 másodperc	0,1 másodperc
 Bemelegedési idő 60 %-os fényáramig	0,1 másodperc	0,1 másodperc

3. táblázat

 Színvisszaadás Ra	≥ 65	≥ 65
 Színhőmérséklet (korreált színhőmérséklet)	6300 K	6300 K
 Színvisszaadás	< 6	< 6
 Hullámhossz	500-600 nm	500-600 nm
 Fénysugár térszöge	> 120°	> 120°
 Kiemelő fényforrás	×	×
 Szabályozható lámpa	×	×
 Kapcsolási ciklusok száma a meghibásodásig	≥ 15000×	≥ 15000×
 Kültéri használatra	✓ IP 65	✓ IP 65
 A lámpa méretei	85 × 265 × 115 mm	222 × 182 × 11 mm
Hg Fényforrás higanytartalma	0,0 mg	0,0 mg

3. táblázat (folytatás)

LÁMPA ENERGETIKAI CÍMKÉ

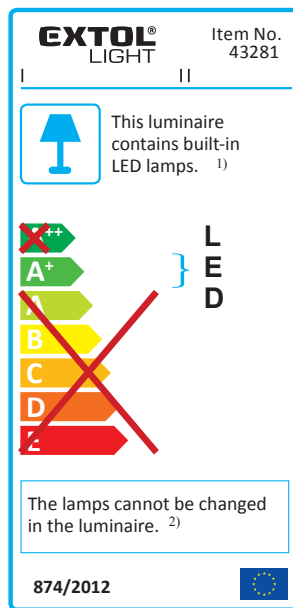

5. ábra

- 1) A lámpába LED fényforrás van beépítve.
- 2) A lámpa fényforrása nem cserélhető ki.

III. A lámpa bekötése és telepítése

⚠ FIGYELMEZTETÉS!

- A termék használatba vétele előtt a jelen útmutatót olvassa el, és azt a termék közelében tárolja, hogy más felhasználók is el tudják olvasni. Amennyiben a terméket eladja vagy kölcsönadja, akkor a termékkel együtt a jelen használati útmutatót is adja át. A használati útmutatót védje meg a sérülésektől. A gyártó nem vállal felelősséget a termék rendeltetésétől vagy a használati útmutatótól eltérő használata miatt bekövetkező károkért. A lámpa első bekapcsolása előtt ismerkedjen meg alaposan a működtető elemek és a tartozékok használatával. A használatba vétel előtt mindig ellenőrizze le a tartozékok megfelelő rögzítését, a lámpa és az elülső védőüveg sérülésmentességét. A repedezett vagy felhólyagosodott hálózati vezeték is hibának számít. Amennyiben sérülést észlel, akkor a lámpát ne kapcsolja be. A lámpát Extol® márkaszervizben javíttassa meg.

A REFLEKTOR ÉS AZ ÁLLVÁNYOK HASZNÁLATA

- A reflektort a mellékelt csavarokkal rögzítse a fogantyúval ellátott hordozható állványhoz (az 1. ábra szerint), majd a lámpát helyezze le és a reflektorokat állítsa be igény szerint. A reflektor használható az állványra szerelve (biztosítva a kényelmes és egyszerű mozgatót), illetve a reflektor állvánnyal együtt a háromlábú teleszkópos állványra is felszerelhető. A háromlábú állványt a 2. ábra szerint állítsa össze, majd állítsa be a kívánt magasságot a teleszkópos segítségével (a rögzítő elemeket húzza meg). A háromlábú állvány kihúzható rúdját 360°-ban körbe lehet fordítani (lásd a 2. ábrát). A reflektor és a megvilágított felület között legyen legalább 0,5 m szabad távolság (lásd a 6. ábrát).
- Szükség esetén a reflektor a falra is felszerelhető. A reflektort a talajtól mérve 1-3 m magasságban rögzítse (6. ábra). A lámpa és a megvilágított felület között legyen legalább 0,5 m szabad távolság. Ha a lámpát sarokba szereli fel, akkor a lámpa legyen legalább 20 cm-re a mennyezettől (7. ábra).

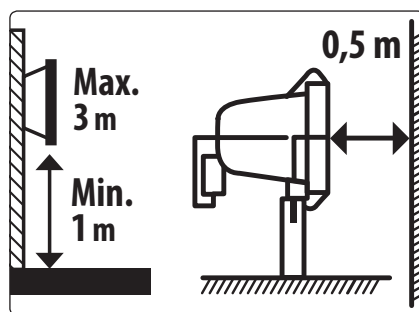

6. ábra

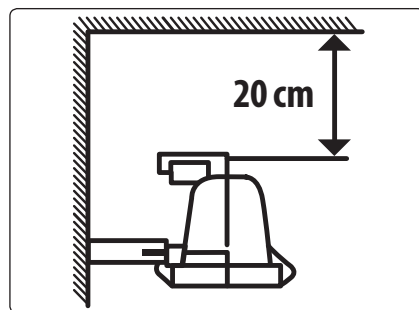

7. ábra

⚠ FIGYELMEZTETÉS!

- A lámpa vezetékét óvja melegtől és mechanikus sérülésektől. Ha a lámpa meghibásodik, akkor azt szerelje ki a (feszültségmentesített) hálózathoz. A lámpát Extol® márkaszervizben javíttassa meg.
- Biztonsági okokból a lámpát használat közben nem szabad letakarni, a lámpa környékét hagyja szabadon a lámpa megfelelő szellőztetése érdekében. A lámpát na telepítse és ne üzemeltesse szűk helyen, illetve ott, ahol nem biztosított a lámpa körül a levegő szabad áramlása.
- A lámpában a fényforrás nem cserélhető. Ha a fényforrást nem éri mechanikus sérülés, akkor az élettartama akár a 30 000 órát is elérheti. Normál használat esetén a lámpa elülső védőüvegét nem kell kiszerezni.

CSATLAKOZTATÁS A TÁPFESZÜLTÉGHEZ ÉS BEKAPCSOLÁS

⚠ FIGYELMEZTETÉS!

- A lámpát a hálózati vezeték és a csatlakozódugó segítségével hagyományos földelt 230 V ~50 Hz-es fali aljzathoz lehet csatlakoztatni.
 - A lámpát a műszaki adatoknál megadott feszültségű elektromos hálózatokra lehet bekötni. Ellenőrizze le, hogy a hálózati feszültség megfelel-e a lámpa tápfeszültségének.
 - A lámpa hálózati vezetékét csak olyan aljzathoz csatlakoztassa, amelynek az áramkörébe 30 mA-es hibaáram-érzékenységgel rendelkező áram-védőkapcsoló (RCD) van beépítve!
 - Amennyiben a lámpa elektromos hálózathoz való bekötését meg kell változtatni (például a csatlakozódugót le kívánja vágni és a lámpát fixen kívánja a hálózatra bekötni), akkor ezt a munkát kizárólag csak villanyszerelő szakember végezheti el (az EN 50110-1, IEC 60050-195, EN 50110-2 és az EN 61140 szabványok szerint). A gyártó nem vállal felelősséget a szakszerűtlen bekötésből eredő hibákért és sérülésektől.
- ⚠ FIGYELMEZTETÉS!
- Az elektromos hálózathoz csatlakoztatást (pl. kapcsolódobozt) védeni kell a víztől, csapadéktól vagy hőtől, továbbá mechanikai hatásoktól és a magas hőtől.

A lámpa IP 65 védettsége nem vonatkozik a bekötésre! A bekötés esetében biztosítani kell a lámpával azonos védettséget!

- A lámpát ne szerelje fel gyúlékony felületre, illetve ne telepítse robbanás- vagy tűzveszélyes környezetbe.
- A lámpát csak akkor használja, ha az elülső védőüveg sérülésmentes. Ez védi meg a LED diódát a mechanikus sérülésektől, a nedvességtől és a portól. Ha a lámpa megsérült, akkor azt azonnal kapcsolja le, majd válassza le az elektromos hálózatról is. A sérülést javíttassa meg, vagy vásároljon új lámpát.**

BEKAPCSOLÁS

- Mindegyik reflektornak saját kapcsolója van (be- és kikapcsoláshoz), így a reflektorok egyenként vagy együtt is használhatók.

IV. Tisztítás, karbantartás, szerviz

- A lámpa tisztítása előtt a lámpát kapcsolja le a hálózatról és várja meg a lámpa teljes kihűlését. A tisztításhoz ne használjon karcoló szemcséket tartalmazó tisztítószereket, valamint szerves oldószereket és agresszív anyagokat tartalmazó készítményeket, mert ezek maradandó sérülést okozhatnak a lámpa felületén.
- A lámpát csak feszültségmentesített állapotban szabad szerelni vagy karbantartani.
- Ha a lámpa hálózati vezetéke megsérült, akkor a hálózati ágat a kismegszakító lekapcsolásával feszültségmentesítse, a lámpát ne használja. A lámpa vezetékét Extol® márkaszervizben cseréltesse ki.
- Ha az elülső védőüveg megsérült, akkor azt cserélje ki. Biztonsági okokból a lámpát az elülső üveg nélkül használni tilos! Ha az elülső üveget a felhasználó cseréli ki, akkor a gyártó már nem vállal felelősséget a lámpa IP65-ös védettségéért (por és víz elleni védelméért), mivel nem biztosított, hogy a felhasználó a gyártói előírásokat betartva szereli be az új üveget. Tegyen meg mindent annak érdekében, hogy az elülső üveg esetleges cseréje után a lámpa védettsége megfeleljen az eredeti védettségnek. Használjon eredeti alkatrészeket a gyártótól (üveg, tömítés). Az össze-

szereléshez csak tökéletes állapotban lévő tömítést használjon, ügyelve arra, hogy a tömítést ne tekeredjen meg. Az új üveg vastagsága legyen azonos az eredeti üveg vastagságával. Amennyiben a szerelést nem tudja a fenti követelmények szerint végrehajtani, akkor a lámpa védettsége nem fog megfelelni az eredeti védettségnek, így a lámpát már nem szabad por és eső (vagy más nedvesség) hatásának kitenni, mivel azokkal szemben a lámpa már nem lesz ellenálló.

- Ha a termék a garancia ideje alatt meghibásodik, akkor forduljon az eladó üzlethez, amely a javítást az Extol® márkaszerviznél rendeli meg. A termék garancia utáni javításait az Extol® márkaszervizeknél rendelje meg. A szervizek jegyzékét a honlapunkon találja meg (lásd az útmutató elején).



V. Címkék és piktogramok

EXTOL® 43281
 2x10 W | 85-240 V | 50/60 Hz | t_a 45°C
 Max. 3,4 kg | IP65 | 2x800lm | 6300K | 120°



Madal Bal, a.s. • Prům. zóna Příluky 244 • CZ-760 01 Zlín

	Megfelel az EU vonatkozó előírásainak.
	A lámpa és a megvilágított felület között legalább 0,5 méteres távolságot kell betartani.
	A lámpát védőüveg nélkül, vagy sérült védőüveggel használni tilos.
	A sérült lámpát használni tilos, a lámpát cserélje ki.
t _a ...°C	Legmagasabb megengedett környezeti hőmérséklet.
	A lámpát könnyen gyulladó anyagok mellé, vagy azokra felszerelni tilos. A lámpát robbanás- és tűzveszélyes környezetben ne használja.

	Nem szabályozható fényerejű lámpa.
	A használatba vétel előtt olvassa el a használati útmutatót.
	A készüléket háztartási hulladékok közé kidobni tilos! A készüléket adja le újrahasznosításra.

4. táblázat

VI. Hulladék megsemmisítés

- A csomagolást az anyagának megfelelő hulladékgyűjtő konténerbe dobja ki.
- A termék elektromos és elektronikus alkatrészeket, valamint veszélyes hulladéknak számító anyagokat tartalmaz. Az elektromos hulladékokról szóló 2012/19/EU számú európai irányelv, valamint az idevonatkozó nemzeti törvények szerint az ilyen hulladékot alapanyagokra szelektálva szét kell bontani, és a környezetet nem károsító módon újra kell hasznosítani. A szelektált hulladékok gyűjtőhelyeiről a polgármesteri hivatalban kaphat további információkat.



VII. Garancia és garanciális feltételek

GARANCIÁLIS IDŐ

A mindenkori érvényes, vonatkozó jogszabályok, törvények rendelkezéseivel összhangban a Madal Bal Kft. az Ön által megvásárolt termékre a jótállási jegyen feltüntetett garanciaidőt ad. A termék javítását a Madal Bal Kft.-vel szerződéses kapcsolatban álló szakszerviz a garanciális időszakban díjmentesen végzi el.

GARANCIÁLIS IDŐ ALATTI ÉS GARANCIÁLIS IDŐ UTÁNI SZERVIZELÉS

A termékek javítását végző szakszervizek címe, a javítás ügymenetével kapcsolatos információk a www.madalbal.hu weboldalon találhatóak meg, illetve a szakszervizek felsorolása a termék vásárlásának helyén is beszerezhető. Tanácsadással a (1)-297-1277 ügyfélszolgálati telefonszámon állunk ügyfeleink rendelkezésére.

EU Megfelelőségi nyilatkozat

A nyilatkozat tárgya, modell vagy típus, termékazonosító:

Extol® Light 43283

Extol® Light 43281

LED lámpa, háromlábú állványon

A gyártó: Madal Bal a.s. • Bartošova 40/3, CZ-760 01 Zlín • Cégszám: 49433717

kijelenti,

hogy a fent megnevezett termékek megfelelnek az Európai Unió harmonizáló rendeletek és irányelvek előírásainak:

2011/65/EU; 2014/30/EU; 2014/35/EU; 1194/2012/EU

A jelen nyilatkozat kiadásáért kizárólag a gyártó a felelős.

Harmonizáló szabványok (és módosító mellékleteik, ha ilyenek vannak), amelyeket a megfelelőség nyilatkozat kiállításához felhasználtunk, és amelyek alapján a megfelelőségi nyilatkozatot kiállítottuk:

EN 60598-1:2015; EN 60598-2-5:2015; EN 60598-2-4:1997; EN 62493:2015; EN 62471:2008; EN 55015:2013; EN 61547:2009; EN 61000-3-2:2014; EN 61000-3-3:2013; EN 50581:2012

Az EU megfelelőségi nyilatkozat kiadásának a helye és dátuma: Zlín, 2019.03.20.

A Madal Bal, a.s. nevében:



Martin Šenkýř
igazgatótanácsi tag

Einleitung

Sehr geehrter Kunde,

wir bedanken uns für Ihr Vertrauen, dass Sie der Marke Extol® durch den Kauf dieses Produktes geschenkt haben. Das Produkt wurde Zuverlässigkeits-, Sicherheits- und Qualitätstests unterzogen, die durch Normen und Vorschriften der Europäischen Gemeinschaft vorgeschrieben werden.

Im Falle von jeglichen Fragen wenden Sie sich bitte an unseren Kunden- und Beratungsservice:

www.extol.eu **servis@madalbal.cz**

Hersteller: Madal Bal a. s., Průmyslová zóna Příluky 244, 76001 Zlín, Tschechische Republik

Herausgegeben am: 20.03.2019

I. Charakteristik – Verwendungszweck

• Die LED-Doppelscheinwerfer **Extol® Light 43281 (2 x 800 lm)** und **Extol® Light 43283 (2 x 2400 lm)** mit einem gemeinsamen Netzkabel können auf einem tragbaren Ständer mit Tragegriff (Abb. 1) montiert werden, der auch auf einem höhenverstellbaren Teleskopstativ mit beliebiger Drehung um die 360°-Drehachse (Abb. 2) installiert werden kann. Die Scheinwerfer können auf dem tragbaren Ständer je nach Bedarf zum Beleuchten einer konkreten Stelle gedreht werden (Abb. 1). Jeder Scheinwerfer ist mit einem separaten Schalter ausgestattet, sodass immer nur einer oder beide gleichzeitig verwendet werden können.

Dank der Wasser- und Staubdichtheit kann man die Lampe auch im Außenbereich verwenden (doch der Stromanschluss muss entsprechend geschützt sein).

• Der LED-Scheinwerfer **Extol® Light 43283** ist **3x stärkere** Lichtquelle (**2x 2400 lm**) als das Modell **Extol® Light 43281 (2x 800 lm)**.



Abb. 1



Abb. 2

II. Technische Daten

Bestell-/Modellnummer	43281	43283
Leistungsaufnahme	2x 10 W	2x 30 W
Lichtstrom	2x 800 lm	2x 2400 lm
Spannung/Frequenz	85-240 V/50~60 Hz	85-240 V/50~60 Hz
Netzkabellänge	293 cm	293 cm
Betriebstemperatur	-35 °C bis +45 °C	-35 °C bis +45 °C
IP des Scheinwerfers *)	65	65
Drehwinkel des Ständers auf dem Dreibein	360°	360°
Abmessungen eines Scheinwerfers ohne Griff (BxHxT)	11,5 x 8,6 x 9,4 cm	22,2 x 18,2 x 11 cm
Gewicht eines Scheinwerfers ohne Kabel	0,6 kg	1,5 kg
Gewicht des gesamten Zusammenbaus mit Dreibein ohne Kabel	3,4 kg	5,6 kg

Tabelle 1

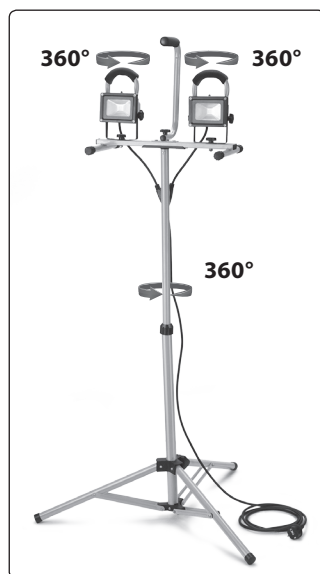
*) Die Schutzart IP65 des Scheinwerfers stellt Staubdichtheit, Schutz gegen Regen und Schneeniederschlag sicher. Zur sicheren Anwendung der Lampe muss die gleiche Schutzart bei dem Anschluss an das Stromnetz gewährleistet sein.

ABMESSUNGEN DER SCHEINWERFER EXTOL® LIGHT 43281 UND EXTOL® LIGHT 43283

Abmessung a-e nach Abb. 3 und 4	Extol® Light 43281	Extol® Light 43283
und	42,7 cm	64 cm
b	23,5 cm	18 cm
c	34 cm	36 cm
d	70 cm	64 cm
e	120,5 cm	168,5 cm

Tabelle 2



Abb. 3



Abb. 4

INFORMATIONEN BETREFFS DER ANFORDERUNGEN AN DAS ECODESIGN VON LED-LAMPEN NACH DER VERORDNUNG DER EUROPÄISCHEN KOMMISSION (EG) 1194/2012

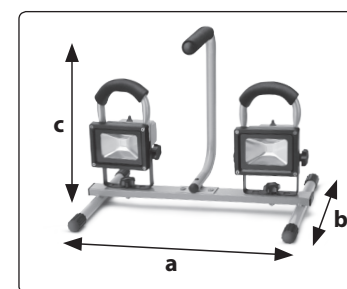



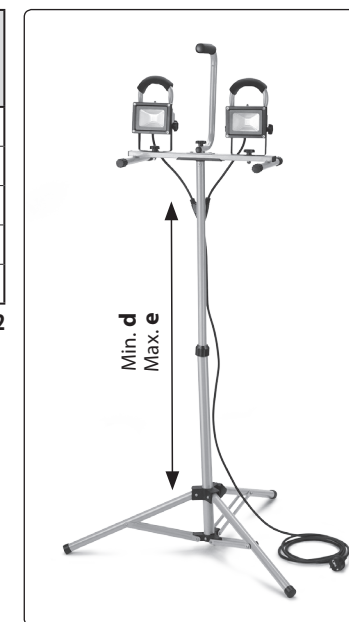



Lampenparameter	43281	43283
 Energy label Energieeffizienzklasse der Leuchtquelle	A+ 2× 10,02 kWh/1000h	A+ 2× 30,01 kWh/1000h
 Leuchtquellenfassung	×	×
 Leistungsaufnahme; Versorgungsspannung und -frequenz	2× 10 W 85-240 V/50~60 Hz	2× 30 W 85-240 V/50~60 Hz
 Äquivalenzleistung einer Standardbirne	2× 60 W	2× 150 W
 Nennlichtstrom LUMEN	2× 800 lm	2× 2400 lm
 Lichtstärke	2× ~120 cd	2× ~300 cd
 Nennlebensdauer der Leuchtquelle	> 30 000 Std.	> 30 000 Std.
 Leistungsfaktor der Leuchtquelle Power Factor	≥ 0,8	≥ 0,9
 Alterungsfaktor der Lichtquelle bei 6000 h	≥ 0,80	≥ 0,80
 Zündzeit	0,1 s	0,1 s
 Anlaufzeit bis 60 % der vollen Leuchtkraft 0% 60%	0,1 s	0,1 s

Tabelle 3

ENERGIEVERBRAUCHSKENNZEICHNUNG DER LAMPE

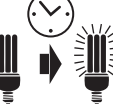
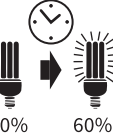

Abb. 5

- 1) Diese Lampe beinhaltet eingebaute LED-Lichtquellen..
- 2) Die Lichtquelle in dieser Lampe kann nicht ausgetauscht werden.

III. Anschluss und Installation der Lampe

HINWEIS

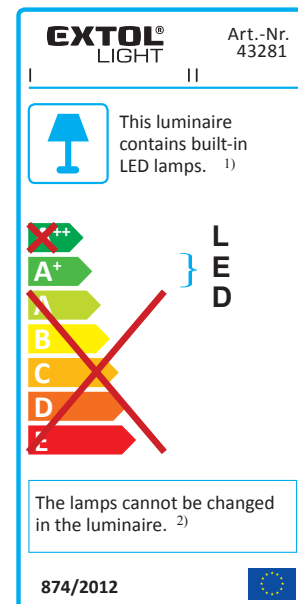
- Vor dem Gebrauch lesen Sie die komplette Bedienungsanleitung und halten Sie diese in der Nähe des Gerätes, damit sich der Bediener mit ihr vertraut machen kann. Falls Sie das Produkt jemandem ausleihen oder verkaufen, legen Sie stets diese Bedienungsanleitung bei. Verhindern Sie die Beschädigung dieser Bedienungsanleitung. Der Hersteller trägt keine Verantwortung für Schäden oder Verletzungen infolge vom Gebrauch des Gerätes im Widerspruch zu dieser Bedienungsanleitung. Machen Sie sich vor dem Gebrauch der Lampe mit allen ihren Bedienelementen und Bestandteilen vertraut. Kontrollieren Sie vor der Anwendung den festen Sitz

sämtlicher Komponenten und auch ob irgendein Teil der Lampe, vor allem der Frontschutz und die Isolierung vom Netzkabel nicht beschädigt ist. Als Beschädigung wird auch ein morsches Netzkabel betrachtet. Eine Lampe mit beschädigten Teilen darf nicht benutzt und muss in einer autorisierten Werkstatt der Marke Extol® repariert werden.

INSTALLATION DER SCHEINWERFER UND DES DREIBEINS

- Befestigen und sichern Sie die Scheinwerfer mit Hilfe der mitgelieferten Schrauben am tragbaren Ständer mit Griff zum Transportieren nach Abb. 1 und richten Sie sie nach Bedarf aus. Die Scheinwerfer kann man verwenden, während sie auf dem Ständer befestigt sind und man kann sie am Griff tragen, oder kann der jeweilige Ständer am teleskopischen Dreibein installiert und befestigt werden. Setzen Sie das Dreibein nach Abb. 2 zusammen und sichern Sie alle seine beweglichen Teile mit den entsprechenden Anziehelementen. Die ausziehbare Stange des Dreibeins kann um die Mittelachse im Bereich von 360° je nach Bedarf gedreht werden, siehe Abb. 2. Die Entfernung der Lichtquelle direkt vom beleuchteten Objekt sollte mindestens 0,5 m betragen, siehe Abb.6.
- Bei Bedarf können die Scheinwerfer an der Wand montiert werden. Befestigen Sie den Scheinwerfer in der Höhe von 1-3 m über dem Boden (Abb. 6). Die Entfernung der Scheinwerfer von dem beleuchteten Objekt sollte mindestens 0,5 m betragen. Ist die Lampe in einer Ecke montiert, muss der Abstand von der Decke mindestens 20 cm betragen (Abb. 7).



Abb. 6



Abb. 7

⚠ HINWEIS

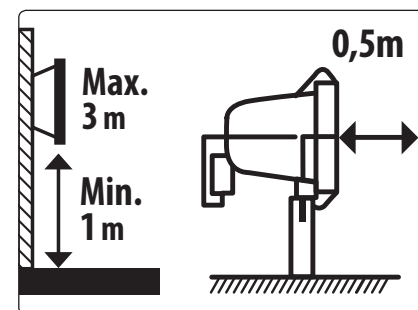
- Schützen Sie das Stromversorgungskabel der Lampe vor mechanischer und thermischer Beschädigung. Sollte das Kabel beschädigt sein, schalten Sie die Lampe sofort aus, trennen Sie sie vom Stromnetz und stellen Sie eine Reparatur in einer autorisierten Werkstatt der Marke Extol® sicher.
- Die Lampe darf aus Sicherheitsgründen während der Verwendung nicht abgedeckt werden, die Strömung der Umluft muss sichergestellt sein. Die Lampe darf ebenfalls nicht in engen kleinen Räumen mit unzureichendem Raumvolumen und ohne Luftströmung installiert oder betrieben werden.
- Die Lampe hat eine unaustauschbare Leuchtquelle, deren Lebensdauer ohne eine mechanische Beschädigung mehr als 30 000 Stunden beträgt und es daher nicht notwendig ist, den Frontschutz der Lampe unter normalen Umständen zu demontieren.

ANSCHLUSS AN EINE STROMQUELLE UND INBETRIEBSETZUNG

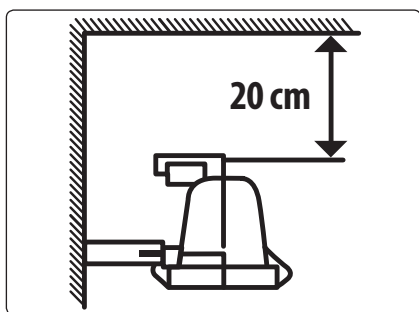
⚠ WARNUNG

- Die Lampe wird an das Stromnetz über das Zuleitungskabel mit einem Standardstecker für eine 230 V ~50 Hz Steckdose angeschlossen.
- Die Lampe kann an eine Spannung im Bereich angeschlossen werden, der im Kapitel mit technischen Angaben angeführt ist. Kontrollieren Sie vor dem Anschluss der Lampe, ob die o. a. Spannung im Stromnetz vorhanden ist.
- Die Lampe muss an einer Steckdose angeschlossen sein, deren Kreislauf über einen

Fehlerstromschutzschalter (RCD) mit mit Ausschaltstrom von 30 mA gesichert ist!

- Falls der Anschluss (das Zuleitungskabel) der Lampe auf irgendeine Weise im Hinblick zu den spezifischen Anschlussbedürfnissen modifiziert wird, müssen sämtliche Modifikationen und der Anschluss von einer Person mit Elektrikerqualifikation (sog. fachkundige Person) nach den aktuellen Normen EN 50110-1, IEC 60050-195 und EN 50110-2 und EN 61140 durchgeführt werden. Der Hersteller kann im Falle von jeglichen Modifikationen der Stromzuleitung in die Lampe und ihres Anschlusses selbst keinerlei Haftung für eine unsachgemäße Ausführung tragen.

⚠ HINWEIS

- Der Anschluss der Lampe an die Stromquelle muss dauerhaft vor Eindringen von Wasser, hoher Feuchtigkeit oder Schneeniederschlägen oder Beschädigungen durch Wärme und mechanische Einflüsse geschützt sein. Auf den Anschluss der Lampe an eine Stromquelle bezieht sich die Schutzklasse IP 65 der Lampe nicht, wenn keine gleichwertige Schutzklasse gewährleistet ist!
- Stellen Sie die Lampe nicht auf brennbare Oberflächen und benutzen Sie diese nicht in brand- und explosionsgefährdeten Bereichen.
- **Benutzen Sie stets nur eine Lampe mit unbeschädigten Frontschutz, der eine Beschädigung der LED verhindert und diese vor Feuchtigkeit/Wasser und Staub schützt. Wird die Lampe oder das Zuleitungskabel beschädigt, schalten Sie den Strom im Netz sofort ab, trennen Sie die Lampe vom Netz und tauschen Sie sie für eine unbeschädigte Lampe aus.**

EINSCHALTEN

- Jeder Scheinwerfer ist mit einem Schalter zum Ein- und Ausschalten ausgestattet, sodass entweder beide Scheinwerfer zusammen oder immer nur einer verwendet werden können.

IV. Reinigung, Instandhaltung, Service

- Falls Sie die Lampe reinigen wollen, trennen Sie sie vom Stromnetz und lassen sie abkühlen. Benutzen Sie zum Reinigen der Lampenoberfläche keine schleifenden Reinigungsmittel oder organische Lösemittel, denn diese würden die Oberfläche beschädigen.

- Servicemodifikationen oder Installation der Lampe müssen bei getrennter Stromzufuhr durchgeführt werden.
- Wird das eigene Netzkabel beschädigt, trennen Sie die Lampe sofort vom Stromnetz und lassen Sie das Kabel in einer autorisierten Werkstatt der Marke Extol® austauschen.
- Sollte der Frontschutz der Lampe beschädigt sein, tauschen Sie diesen für einen neuen ein. Eine Lampe mit beschädigtem Frontschutz darf aus Sicherheitsgründen nicht verwendet werden. Falls der Anwender selbst den Frontschutz austauscht, kann der Hersteller die Schutzart der Lampe IP65 mit Schutz gegen das schädliche Eindringen von Wasser und Staub nicht mehr garantieren, weil er für eine etwaige unsachgemäße Installation vom Frontschutz durch den Anwender nicht haftbar gemacht werden kann. Beim Austausch vom Frontschutz muss die gleiche Schutzart sichergestellt sein, wie in der ursprünglichen Ausführung. Es muss die Originaldichtung vom Hersteller verwendet werden. Beim Austausch vom Glas muss sich die Dichtung im vollkommen unbeschädigten und unverkrümmten Zustand sein. Das Glas muss die gleiche Stärke wie die ursprüngliche Scheibe haben. Werden diese Anforderungen nicht erfüllt, ist ein ausreichender Schutz gegen das schädliche Eindringen von Wasser und Staub nicht mehr gewährleistet und die Lampe darf keinem Regen, Feuchtigkeit oder anderen Arten von Eindringen von Wasser und gefährlichen Berührungen ausgesetzt werden.
- Zwecks einer Garantiereparatur wenden Sie sich an den Händler, bei dem Sie das Produkt gekauft haben, der eine Reparatur in einer autorisierten Servicewerkstatt der Marke Extol® sicherstellt. Im Falle einer Nachgarantiereparatur wenden Sie sich direkt an eine autorisierte Servicewerkstatt der Marke Extol® (die Servicestellen finden Sie auf den Webseiten am Anfang der Bedienungsanleitung).

V. Typenschildverweis und Piktogramme



	Entspricht den einschlägigen Anforderungen der EU.
	Der Mindestabstand zwischen der Lampe und dem beleuchteten Gegenstand muss 0,5 m sein.
	Benutzen Sie die Lampe nur mit aufgesetztem unbeschädigten Frontdeckel.
	Eine Lampe mit beschädigtem Frontschutz darf nicht benutzt und muss ausgetauscht werden.
$t_a \dots ^\circ C$	Maximale Nenntemperatur der Umgebung.
	Stellen Sie die Lampe nicht in die Nähe von leicht brennbaren Materialien oder auf solche Werkstoffe. Benutzen Sie die Lampe nicht in brand- oder explosionsgefährdeten Bereichen.
	Undimmbare Lichtquelle.
	Lesen Sie vor der Benutzung des Gerätes die Gebrauchsanleitung.
	Werfen Sie das unbrauchbare Gerät nicht in den Hausmüll, sondern übergeben Sie es an eine umweltgerechte Entsorgung/Recycling.

Tabelle 4

VI. Abfallentsorgung

- Werfen Sie die Verpackungen in den entsprechenden Container für sortierten Abfall.
- Das Produkt enthält elektronische Bestandteile, die einen gefährlichen Abfallstoff darstellen. Nach der europäischen Richtlinie 2012/19 EU dürfen elektrische Geräte nicht in den Hausmüll geworfen werden, sondern sie müssen zu einer umweltgerechten Entsorgung an festgelegte Sammelstellen übergeben werden. Informationen über die Sammelstellen erhalten Sie bei dem Gemeindeamt.



EU-Konformitätserklärung

Gegenstände der Erklärung - Modelle, Produktidentifizierung:

Extol® Light 43283

Extol® Light 43281

LED-Scheinwerfer auf einem Stativ

Hersteller Madal Bal a.s. • Bartošova 40/3, CZ-760 01 Zlín • Ident.-Nr.: 49433717

erklärt,

die vorgenannten Gegenstände der Erklärung in Übereinstimmung mit den einschlägigen

Harmonisierungsrechtsvorschriften der Europäischen Union stehen:

(EU) 2011/65; (EU) 2014/30; (EU) 2014/35; (EU) 1194/2012

Diese Erklärung wird auf ausschließliche Verantwortung des Herstellers herausgegeben.

Harmonisierte Normen (inklusive ihrer ändernden Anlagen, falls diese existieren), die bei der Beurteilung der Konformität verwendet wurden und auf deren Grundlage die Konformität erklärt wird:

EN 60598-1:2015; EN 60598-2-5:2015; EN 60598-2-4:1997; EN 62493:2015;

EN 62471:2008; EN 55015:2013; EN 61547:2009; EN 61000-3-2:2014; EN 61000-3-3:2013; EN 50581:2012

Ort und Datum der Herausgabe der Konformitätserklärung: Zlín 20.03.2019

Im Namen der Gesellschaft Madal Bal, a.s.:

Martin Šenkýř

Vorstandsmitglied der Hersteller-AG

Introduction

Dear customer,

Thank you for the confidence you have shown in the Extol® brand by purchasing this product.

This product has been tested for reliability, safety and quality according to the prescribed norms and regulations of the European Union.

Contact our customer and consulting centre for any questions at:

www.extol.eu **service@madalbal.cz**

Manufacturer: Madal Bal a. s., Průmyslová zóna Příluky 244, 76001 Zlín, Czech Republic

Date of issue: 20/03/2019

I. Description – purpose of use

- Double LED floodlights **Extol® Light 43281 (2 x 800 lm)** and **Extol® Light 43283 (2 x 2400 lm)** with a single common power cord are intended for installation on a portable stand with a carry handle (fig. 1), which can, likewise, be installed on a telescopic tripod with adjustable height and arbitrary swivel around their 360° turning axes (fig. 2). The floodlights can be swivelled individually on the portable stand as required for illuminating a specific area (fig. 1). Each floodlight is equipped with an independent power switch, so one can use either just a single floodlight or both at the same time.

As they are both waterproof and dust-proof, they can be used outdoors (however, the power connection must be protected).

- The **Extol® Light 43283** LED floodlight is a **3x stronger** source of light (**2x 2400 lm**) than model **Extol® Light 43281 (2x 800 lm)**.



Fig. 1

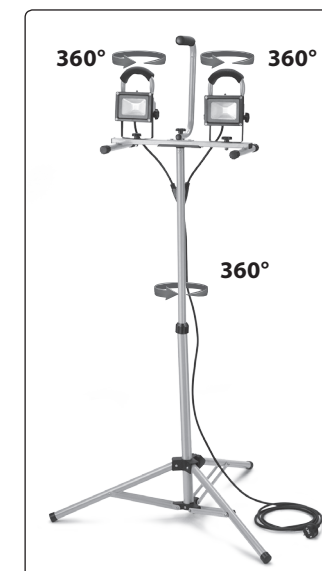

Fig. 2

II. Technical specifications

Model/order number	43281	43283
Power input	2× 10 W	2× 30 W
Luminous flux	2× 800 lm	2× 2400 lm
Input voltage/frequency	85-240 V/50~60 Hz	85-240 V/50~60 Hz
Length of the power cord	293 cm	293 cm
Operating temperature	-35 °C to +45 °C	-35 °C to +45 °C
IP of floodlight *)	65	65
Swivel angle of stand on tripod	360°	360°
Dimensions of a single floodlight without handle (W×H×D)	11.5 × 8.6 × 9.4 cm	22.2 × 18.2 × 11 cm
Weight of one floodlight without cable	0.6 kg	1.5 kg
Weight of the complete set with tripod without cable	3,4 kg	5.6 kg

Table 1

*) The IP65 protection of the floodlight provides dust resistance, protection against rain and snow. For the safe operation of the floodlight, it is essential to provide for the same level of protection for the floodlight's connection to the power source.

DIMENSIONS OF THE EXTOL® LIGHT 43281 AND EXTOL® LIGHT 43283 FLOODLIGHTS

Dimension a-e acc. to fig. 3 & 4	Extol® Light 43281	Extol® Light 43283
and	42.7 cm	64 cm
b	23.5 cm	18 cm
c	34 cm	36 cm
d	70 cm	64 cm
e	120.5 cm	168.5 cm

Table 2

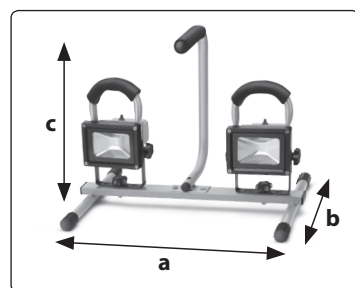

Fig. 3

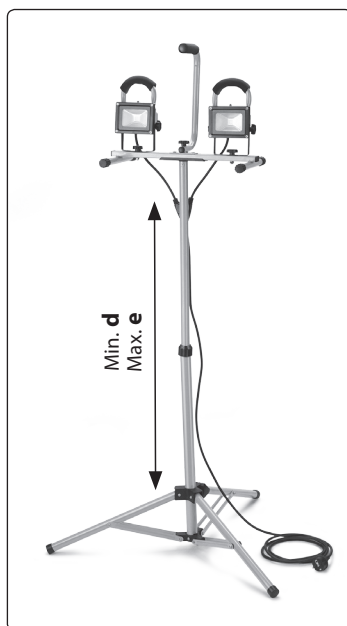

Fig. 4

INFORMATION REGARDING LED FLOODLIGHT ECODSIGN ACCORDING TO EUROPEAN COMMISSION DIRECTIVE (EU) 1194/2012.











Floodlight parameters		43281	43283
	Power efficiency class of the light source	A+ 2× 10.02 kWh/1000h	A+ 2× 30.01 kWh/1000h
	Light source socket	×	×
	Power input, power voltage and frequency	2× 10 W 85-240 V/50~60 Hz	2× 30 W 85-240 V/50~60 Hz
	Equivalent to power draw of standard light bulb	2× 60 W	2× 150 W
	Rated luminous flux:	2× 800 lm	2× 2400 lm
	Luminosity	2× ~120 cd	2× ~300 cd
	Rated lifespan of the light source	> 30 000 hours	> 30 000 hours
	Power factor of the light source	≥ 0.8	≥ 0.9
	Ageing factor of the light source at 6000 h	≥ 0.80	≥ 0.80
	Start-up time	0.1 s	0.1 s
	Warm up time for 60 % of full luminous flux	0.1 s	0.1 s

Table 3

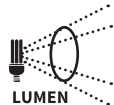



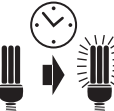

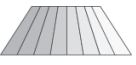

	Colour rendering Ra	≥ 65	≥ 65
	Colour chromaticity (colour temperature)	6300 K	6300 K
	Colour retention	< 6	< 6
	Wave length	500-600 nm	500-600 nm
	Angle of light emission into space	> 120°	> 120°
	Highlighting light source	×	×
	Dimmability of the light source	×	×
	Number of switch cycles to malfunction	≥ 15000×	≥ 15000×
	For outdoor use	✓ IP 65	✓ IP 65
	Dimensions of the floodlight	85 × 265 × 115 mm	222 × 182 × 11 mm
Hg	Mercury content in the light source	0.0 mg	0.0 mg

Table 3 (continued)

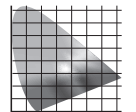
ENERGY LABEL OF THE FLOODLIGHT

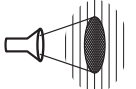
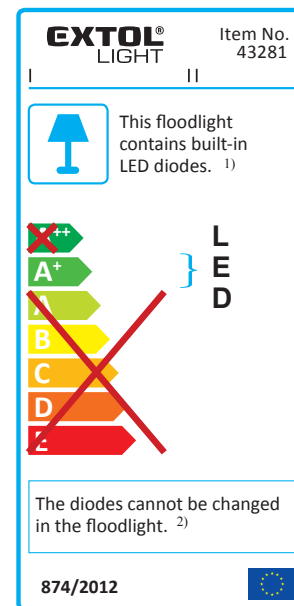

Fig. 5

- 1) This lighting device contains a built-in LED light source.
- 2) The light source in this lighting device cannot be replaced.

III. Connection and installation of the floodlight

⚠ ATTENTION

- Carefully read the entire user's manual before first use and keep it with the product so that the user can become acquainted with it. If you lend or sell the product to somebody, include this user's manual with it. Prevent this user's manual from being damaged. The manufacturer takes no responsibility for damages or injuries arising from use of the device that is in contradiction to this user's manual. Acquaint yourself with all the control elements and parts of the floodlight before using it. Check that all parts are firmly attached before use, also check that no part of the floodlight is damaged, namely the protective front cover and the insulation on the power cord. A degraded power cord is also considered to constitute damage. Do not use a floodlight with damaged parts and have it repaired at an authorised service centre for the Extol® brand.

INSTALLATION OF THE FLOODLIGHTS AND TRIPOD

- Mount the floodlights and secure them in place with the supplied screws to the portable stand with carry handle, see fig. 1 and point them as required. The floodlights can be used in this way, installed on a stand and carried using the carry handle or the given stand can be installed and attached on to a telescopic tripod. Assemble the tripod according to fig. 2 and secure all its moving parts using the relevant fastening elements. The extended tripod rod can be turned 360° around its central axis as required, see fig. 2. The direct distance of the floodlights from the illuminated object should be at least 0.5 m, see fig. 6.
- If necessary, the floodlights may be mounted on a wall. Mount the floodlight at a height of 1-3 m above the ground (fig. 6). The direct distance of the floodlights from the illuminated object should be at least 0.5 m. When the floodlight is mounted in a corner then it must be at least 20 cm away from the ceiling (Fig. 7).

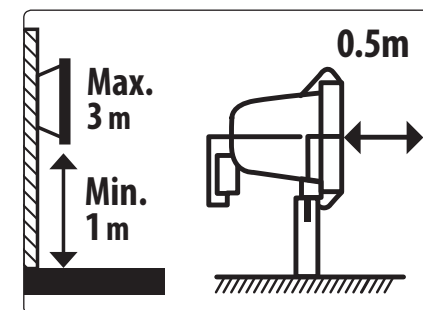

Fig. 6

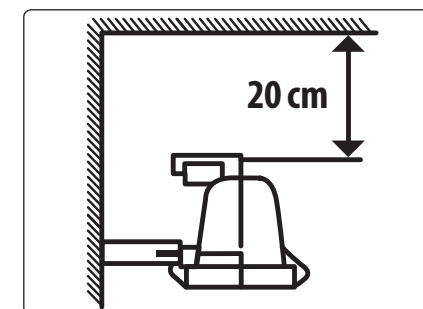

Fig. 7

⚠ ATTENTION

- Protect the power cord of the floodlight against thermal and mechanical damage. In the event of damage, immediately turn off the floodlight, disengage the voltage in the grid and organise a repair at an authorised service centre for the Extol® brand.
- For safety reasons, do not cover the floodlight during operation; circulation of ambient air must be provided for. Likewise, do not install or operate the floodlight in a confined small area with an insufficient volume and circulation of air.
- The floodlight has a non-replaceable light source, which when not mechanically damaged has a lifespan of more than 30,000 hours and thus under normal circumstances it is not necessary to remove the floodlight's front cover.

CONNECTING TO A POWER SOURCE AND TURNING ON

⚠ WARNING

- **The floodlight is connected to the power supply by means of a power cord with a standard plug intended for 230 V ~50 Hz sockets.**
- **The floodlight can be connected to a voltage in the range specified in the chapter with the technical specifications. Prior to connecting the floodlight, check that the above specified voltage is in the grid.**
- **The floodlight must be connected to a power socket with its circuit protected by a residual current device (RCD) with a breaking current of 30 mA.**
- If the connection (power cord) of the floodlight is repaired in any way with respect to the specific connection requirements, all modifications and connections must be performed by a person with electrical qualifications (i.e. a knowledgeable person) according to current norms EN 50110-1, IEC 60050-195 and EN 50110-2 and EN 61140. In the event of any modifications to the power cord leading to the floodlight and its connection, the manufacturer cannot bear any responsibility for non-professional work.

⚠ ATTENTION

- The connection of the floodlight to the el. power source must be permanently protected against the entry of water, high moisture or snowfall or thermal and mechanical damage. The IP 65 protection level of the floodlight does not apply to the floodlight's connection to the power source when the same level of protection is not provided!
- Do not locate the floodlight on a flammable surface. The floodlight must not be used in an environment where there is a risk of fire or explosion.
- **Always use the floodlight with an undamaged protective front cover that prevents damage to the LED diodes and its exposure to humidity/water and dust. In the event that the floodlight or power cord is damaged, immediately turn off the power source, disconnect the floodlight and replace it with an undamaged unit.**

TURNING ON

- Each floodlight is equipped with an on/off switch, so one can use both floodlights at the same time or just one.

IV. Cleaning, maintenance, repairs

- In the event that the floodlight requires cleaning, first unplug it from the el. power supply and allow it to cool down. Do not use abrasive cleaning products and organic solvents to clean the floodlight as this would damage it.
- Service adjustment or installation of the floodlight must be performed with the power supply disconnected.
- In the event that the power cord itself is damaged, immediately disconnect it from the power cord without voltage in the grid and have it replaced at an authorised service centre for the Extol® brand.
- In the event of damage to the protective front cover of the floodlight, replace it with a new one. For safety reasons, it is not possible to use the floodlight with a damaged protective front cover. If the user replaces the protective front cover, the manufacturer can no longer guarantee the IP65 protection class with protection against the damaging entry of water and dust because the manufacturer cannot

be responsible for the possible incorrect installation of the protective front cover by the user.

When the protective cover is replaced, the same level of protection must be ensured as in the original configuration. The original gasket seal from the manufacturer must be used. When the glass is replaced, the gasket seal must be completely undamaged and untwisted. The glass must have the same thickness as the original. In the event that these requirements are not met, the provided level of protection will be insufficient against the entry of water and dust, and the floodlight must not be exposed to rain, moisture or other form of water entry and dangerous touching.

- For warranty repairs, please contact the vendor from whom you purchased the product and they will organise repairs at an authorised service centre for the Extol® brand. For a post warranty repair, please contact the authorised service centre of the Extol® brand directly (you will find the repair locations at the website at the start of this user's manual).







$t_a \dots^\circ\text{C}$	Highest nominal ambient temperature.
	Do not place the lighting device in the vicinity of easily flammable materials and on easily flammable materials. Do not use in an environment where there is a risk of explosion or fire.
	Non-dimming light source.
	Read the user's manual before use.
	Do not dispose of unserviceable commodities in household waste, but dispose of / recycle them in an environmentally safe manner.

Table 4

V. References to the label and pictograms

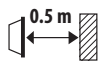

	Meets respective EU requirements.
	The minimum clearance between the lighting device and the illuminated item must be 0.5 m.
	Only use the floodlight with the undamaged front cover installed.
	Do not use a floodlight with a damaged front cover, and replace it with a new one.

VI. Waste disposal

- Throw packaging materials into a container for the respective sorted waste.
- The product contains electronic components that constitute hazardous waste. According to European Directive No. 2012/19 EU, electric appliances must not be thrown out with household waste, and must be handed over for ecological disposal at specified collection points. You can find information about these collection points at your local town council office.



