

CZ - NÁVOD NA MONTÁŽ A ÚDRŽBU



Skleník

LANITPLAST

ВОЛНА (ВОЛЬГА)

3,3 x 4 m (až 3,3 x 12 m)

**CZ - Před stavbou si přečtěte až do konce tento montážní návod
Pro stavbu jsou nutné 3 osoby**

„NA CO SI DÁT POZOR PŘED STAVBOU SKLENÍKU“

Umístění skleníku a jeho kotvení

Skleník doporučujeme umístit výhradně na místech, která nejsou vystavena většímu větru nebo nárazům větru. Rozhodně nestavte skleník na volně otevřených prostranstvích na místě vystaveném větru. Skleník nikdy nestavte na písčitých půdách – byl by problém s odpovídajícím ukotvením skleníku v zemi.

SKLENÍK NELZE NIKDY NECHAT VOLNĚ POLOŽENÝ NA ZEMI BEZ UKOTVENÍ!!

Ukotvení

Skleník musí stát na rovné ploše a na takovém podloží, aby vydrželo uchycení základny skleníku. Kotvící profily zakopejte do připravených otvorů, případně zabetonujte (doporučujeme) – viz krok č. 5 tohoto návodu. Zasypané otvory silně udusejte. Pokud máte sebemenší pochybnosti o tom, jestli podloží skleník udrží a hrozilo by, že skleník bude uchycen nedostatečně, tak patky nosných oblouků zalijte do betonu nebo skleník postavte jinde. Poškození skleníku z důvodu nedostatečného ukotvení v zemi není považováno za výrobní vadu a nelze jej reklamovat.

Bezpečnostní upozornění

Během montáže používejte ochranné pomůcky (pracovní oděv a obuv, pevné pracovní rukavice, případně ochranné brýle). Ocelové profily mají ostré hrany. Skleník stavte pouze za denního světla nebo při velmi dobrém umělém osvětlení.

Montáž skleníku neprovádějte ve větru, za deště nebo za bouřky. Pozor – vyvarujte se kontaktu ocelových profilů s vedením elektrického proudu. Bezpečně a ekologicky zlikvidujte všechny plastové obaly a chraňte je před dětmi. Skleník musí stát na rovné ploše. Během výstavby se o skleník neopírejte a nepřesouvejte ho. Zabraňte dětem a zvířatům v přístupu na místo montáže, protože hrozí nebezpečí jejich poranění. Skleníky i pavilony doporučujeme stavět ve třech osobách. Nesnažte se skleník sestavit, jestliže jste unaveni, pod vlivem alkoholu nebo léků nebo trpíte-li závratí. Při používání žebříku se ujistěte, že dodržujete bezpečnostní upozornění výrobce. Používáte - li elektrické nářadí, dodržujte návod k obsluze výrobce (při utahování zohledněte extrémní měkkost hliníkových šroubů a matic). Doporučujeme všechny šrouby utahovat ručně a teprve později elektrickým šroubovákem.

Ve skleníku neskladujte horké předměty jako např. právě použitý zahradní nebo jiný gril, pájecí lampu, rozpálené jiné elektrické či plynové spotřebiče nebo rozpálenou benzinovou zahradní sekačku. Než začnete s kotvením ujistěte se, že na zemi a v zemi pod plánovanou stavbou nejsou žádné viditelné ani skryté kabely nebo trubky apod. Pozor na elektrické kabely např. od zahradních sekaček, čerpadel a podobně. Dodržujte místní předpisy a smluvní závazky (především na pronajatých pozemcích).

Všeobecná upozornění

Skleník se skládá z mnoha dílů, proto si na celou montáž rezervujte minimálně celý půlden. Skleník doporučujeme stavět ve třech osobách.

Než začnete sestavovat váš skleník, ujistěte se, že všechny součásti uvedené v tomto návodu, jsou obsaženy v balení. Jednotlivé díly předem přezkontrolujte a přehledně a přístupně rozložte. Je důležité, abyste jednotlivé součásti nepomíchali. Pokud některá z částí skleníku chybí, v žádném případě skleník nestavte a ihned kontaktujte svého dodavatele (na případná poškození nekompletního skleníku jakýmkoliv počasím se nevztahuje záruka). Uchovávejte všechny malé součásti (šrouby, matky apod.) v připravené misce, aby se neztratily. Pro skleník si zvolte slunné a rovné místo bez převislých objektů. **VELMI DŮLEŽITÉ PŘI POKLÁDÁNÍ POLYKARBONÁTOVÝCH DESEK – UV chráněná strana s bílou nebo popsanou barevnou folií (nebo i bez fólie, ale s nálepkou označující UV chráněnou stranu) musí být v každém případě umístěna směrem ven; UV nechráněná strana bez nápisů s čirou nebo lehce namodralou folií (nebo i bez folie a bez nálepky) směrem dovnitř skleníku. Folie (nálepku) těsně před montáží odstraňte.**

Pozor – skleníky jsou v uzavřeném stavu (okna a dveře) testovány do rychlosti větru max 75 km/hod. Pokud zůstane otevřené okno nebo dveře, tak se odolnost skleníku velmi výrazně sníží. Při hrozícím větru včas (tj. předem) pevně uzavřete dveře i všechna okna skleníku!!!

Doporučujeme ihned po stavbě skleník zahrnout do pojistky vaší nemovitosti.

Veškerá poškození skleníku vzniklá v důsledku událostí hodnocených jako pojistné události (podle definice pojistných událostí českých nebo slovenských pojišťoven), tj. např. extrémní krupobití, vichřice (nárazy větru), povodeň, záplava, sníh a apod. nejsou předmětem záruky a nelze je reklamovat.

Péče a údržba

K čištění skleníku používejte pouze a výhradně slabý mýdlový roztok a jemný hadřík. Po umytí skleníku opláchněte čistou vodou. Nepoužívejte čisticí prostředky obsahující chemická rozpouštědla nebo prostředky na bázi lihu a alkoholu (např. Iron nebo Okenu). Pozor na poškrábání špinavým hadrem nebo špinavou houbou. Prosklení skleníku nesmí přijít do kontaktu s chemickými čistidly a rozpouštědly, s chemikáliemi typu benzin (vč. technického), aceton, toulén, chlor (např. Savo), terpentýn, ředidla na barvy (např. rada S 6xxx), apod. Při použití čistidel a organických rozpouštědel vždy dojde ke zničení polykarbonátového skla.

POZOR – polykarbonátové desky nelze natírat žádným nátěrem nebo barvou (i když dodavatel barvy tvrdí, že jde o produkt kompatibilní s polykarbonátem). Natření desek znamená okamžitou ztrátu záruky a jistotu brzkého poškození desek a následně celého skleníku.

- **ZBAVUJTE PRAVIDELNĚ STŘECHU LISTÍ A NEČISTOT**
- **PRŮBĚŽNĚ KONTROLUJTE, ZDA UKOTVENÍ DO ZEMĚ PEVNĚ DRŽÍ**
- **POKUD METEOROLOGOVÉ OHLÁSÍ VĚTRNÉ DNY, MUSÍ BÝT U SKLENÍKU BEZPODMÍNEČNĚ PEVNĚ UZAVŘENÉ DVEŘE I VENTILAČNÍ OKNA**
- **POZOR PŘI HROZÍCÍM VĚTRU (NAPŘ. PŘED BOUŘKOU NEBO PODLE PŘEDPOVĚDI POČASÍ) MANUÁLNĚ IHNED UZAVŘETE DVEŘE I VENTILAČNÍ OKNA**
- **V ZIMĚ PRAVIDELNĚ ZBAVUJTE STŘECHU SKLENÍKU SNĚHU NEBO STŘEŠE DODEJTE DOSTATEČNOU PODPORU, ABY UDRŽELA VÁHU SNĚHU – ZEJMÉNA PŘI VĚTŠÍCH PŘÍVALECH SNĚHU**

BEZPEČNOSTNÍ VAROVÁNÍ

1. **PŘED MONTÁŽÍ SKLENÍKU SI PEČLIVĚ PŘEČTĚTE TYTO INSTRUKCE AŽ DO KONCE.**
2. Ostré hrany a rohy mohou způsobit zranění. Proto při manipulaci s ocelovými profily, se sklem či polykarbonátovými tabulemi vždy noste ochranné brýle, rukavice, boty a přilbu. Rozbité sklo představuje bezpečnostní riziko – vždy ho ihned bezpečně odkliděte.
3. Zakoupený výrobek je určen pouze pro pěstování rostlin a měl by být užíván pouze k tomuto účelu. Při užívání k jinému účelu přebírá plnou zodpovědnost majitel.
4. Doporučujeme, aby tento výrobek sestavovali tři lidé. Pokud se při sestavování skleníku, při vkládání skla nebo polykarbonátových tabulí setkáte s obtížemi, kontaktujte svého dodavatele – v žádném případě nepoužívejte sílu!
5. Základna skleníku musí mít absolutně přesný pravouhlý tvar a musí být umístěna v rovině. Jinak nebude možné přesně položit polykarbonátové desky na nosnou konstrukci.

1. POPIS VÝROBKU

Skleníky LANIT PLAST VOLHA jsou vyrobeny z žárově pozinkované ocelové obdélníkové trubky. Nosné oblouky skleníku mají průřez 40x20 mm, podélné nosníky a vzpěry 20 x 20 mm. Plastový plášť je z britského polykarbonátu.

Konstrukce - konstrukce skleníku je z masivních obloukových trubek 40 x 20 mm (podélníky a vzpěry 20 x 20 cm). Materiál profilů je žárově pozinkovaný, což znamená, že plech byl "vykoupán" v obrovské vaně s roztaveným zinkem, čímž se na povrchu oceli vytvořila extrémně silná vrstva ochranného nekorodujícího zinku. Jde o jednu z nejkvalitnějších antikoročních úprav. Tento způsob zinkování je mnohem kvalitnější, než v dnešní době běžnější elektrolytické, které na povrchu oceli vytvoří pouze extrémně tenkou vrstvičku zinku. Jednotlivá žebra nosných oblouků jsou od sebe vzdálena pouhých 67 cm, což je velká výhoda tohoto modelu skleníku oproti jiným výrobkům na českém trhu. **Malá rozteč oblouků, profil 40x20 mm a fakt, že jsou vyrobeny z jednoho kusu oceli garantuje extrémní únosnost celé konstrukce skleníku.** Přední a zadní čela skleníku jsou z výroby svařené a tvoří jednotlivý celek. Přední čelo má jednokřídlé dveře na pantech, zadní čelo obsahuje větrací okénko. Skleník není průchozí. Jako příplatkové příslušenství lze dokoupit automatický otvárač větracího okénka. **Kombinace velmi masivních nosných oblouků z jednoho kusu oceli a svařené přední a zadní stěny skleníku tvoří z tohoto výrobku jeden z nejdolnějších a současně na montáž nejjednodušších skleníků na českém trhu.**

Polykarbonát - síla polykarbonátu je 4 mm nebo 6 mm. Z důvodu zajištění maximální kvality tohoto skleníku dodáváme výhradně britský komůrkový polykarbonát MARLON LONGLIFE (výrobce Brett Martin - Velká Británie). Polykarbonát má silný UV filtr, takže nekřehne ani nežloutne. Společnost LANIT PLAST, s.r.o. je od roku 1999 jedním z největších oficiálních dovozců polykarbonátu do ČR (jako regionální partner jejich výrobců) a disponuje proto vlastními technickými zkušebními protokoly z českých států akreditovaných zkušeben. Jedná se tak o jedny z mála skleníků na českém trhu, které jsou osazené kvalitním polykarbonátem **s doložitelnou naší vlastní kompletní českou certifikací. Polykarbonát byl otestován Státním zdravotním ústavem jako zdravotně nezávadný.** Můžete si tak nerušeně pěstovat zeleninu bez obav o své zdraví. **Smluvní prodloužená záruka 10 let na nerozbitnost krupobitím** je u LANIT PLASTU samozřejmostí.

Po montáži je nutné ihned strhnout fólii z obou stran polykarbonátu. Fólie na obou stranách desek má pouze ochrannou funkci pro transport desek. Opláštění skleníku je celoroční a na zimu se NEODMONTOVÁVÁ.

Obsah balení:

Díl	Název dílu	Množství pro jednotlivý model				
		4 m	6 m	8 m	10 m	12 m
1	Přední svařené čelo s dveřmi	1	1	1	1	1
2	Zadní svařené čelo s okénkem	1	1	1	1	1
3	Nosný oblouk (obdélníkový průřez 40 x 20 mm)	5	8	11	14	17
4	Spojovací lišta 20 x 20 mm (2 m)	5	5	5	5	5
5	Spojovací lišta 20 x 20 mm (2 m) se slisovaným konce	5	10	15	20	25
6	Klička na dveře / okno	2	2	2	2	2
7	Panty na dveře / okno	4	4	4	4	4
8	Šroub M6x65 mm s podložkou a maticí (pro zajištění oblouků)	35	50	65	80	95
9	Samořezný šroub 5,5x25 mm (pro upevnění polykarbonátu)	123	147	186	171	195
10	Samořezný šroub 4,2x16 mm (pro upevnění pantů, klíček a jisticích háčků a profilů pro ukotvení)	38	40	42	44	46
11	Háček pro zajištění dveří / okna v otevřené poloze	2	2	2	2	2
12	Profily pro ukotvení skleníku k zemi	6	8	10	12	14
13	Polykarbonátové desky 2100 x 6000 mm	3	4	5	6	7

Pozor! Při plánování řezů polykarbonátu (tj. při kreslení půdorysů oblouků na fólii desek) postupujte pečlivě a přesně, abyste zabránili chybným řezům a nedostatku polykarbonátu. Došlo by tak k výraznému prodražení skleníku. Řez lze udělat jen jednou, takže hned napoprvé to musí být správně.

2. OBECNÁ PRAVIDLA PRO MONTÁŽ POLYKARBONÁTU

Upevnění desek k nosné konstrukci se provádí pomocí přiložených samořezných šroubů 5,5x25 mm s pogumovanou podložkou. Otvory potřebné pro upevnění desek z komůrkového polykarbonátu jsou již v konstrukci předpřipraveny - vyraženy. **Otvory pro samořezné šrouby je nutné v polykarbonátu (vzhledem k jeho tepelné roztažnosti) PŘEDEM PŘEDVRTAT!!**

Komůrkový polykarbonát instalujte stranou opatřenou UV filtrem směrem ven ke slunci (tzn. tato strana musí být vně skleníku). Strana opatřená UV filtrem je zřetelně označena fólií s barevným potiskem nebo informační nálepkou, strana bez UV filtru má čirou nebo namodralou fólii.

3. POSTUP MONTÁŽE

1. KROK – VYŘEZÁNÍ POLYKARBONÁTOVÉHO PŘEDNÍHO A ZADNÍHO ČELA

- a) Na vhodnou podložku (látku, karton, apod) na zemi položte polykarbonátovou desku (**stranou s UV filtrem nahoru**)
- b) Podle obrázku č. 1 položte přední a zadní čela skleníku (díly 2 a 3) na desku.
 - i. Pozor – přední čelo s dveřmi (zelený díl č. 2) zarovnejte podle obrázku 2.
 - ii. Pozor – zadní čelo s oknem (modrý díl č. 3) zarovnejte podle obrázku 3.
- c) Lihovým fixem na fólii obkreslete díly 2 a 3 a vyznačte si řez „první“ a „druhý“, kterými desku nahrubo rozdělíte (na Obr. 1 jde o tučné rovné čáry).
- d) Přeneste a přiložte zadní a přední čela na zbylou část desky dle Obr. 1, červený díl 1 a žlutý díl 4.
 - i. Pozor – zadní čelo s oknem (žlutý díl č. 4) zarovnejte podle obrázku č. 4.
 - ii. Pozor – přední čelo s dveřmi (červený díl č. 1) zarovnejte podle obrázku č. 5.
- e) Lihovým fixem na fólii obkreslete díly 1 a 4 a vyznačte si řez „třetí“, kterým desku nahrubo rozdělíte (na Obr. 1 jde o tučné rovné čáry).
- f) Rozřízněte nahrubo desku na 4 části podle připravených třech rovných čar (první až třetí řez).
- g) Jednotlivé díly si raději fixem očísľujte, podle Obr. 1.
- h) Tím máte nahrubo připravené polykarbonátové desky pro montáž na přední a zadní čelo skleníku.

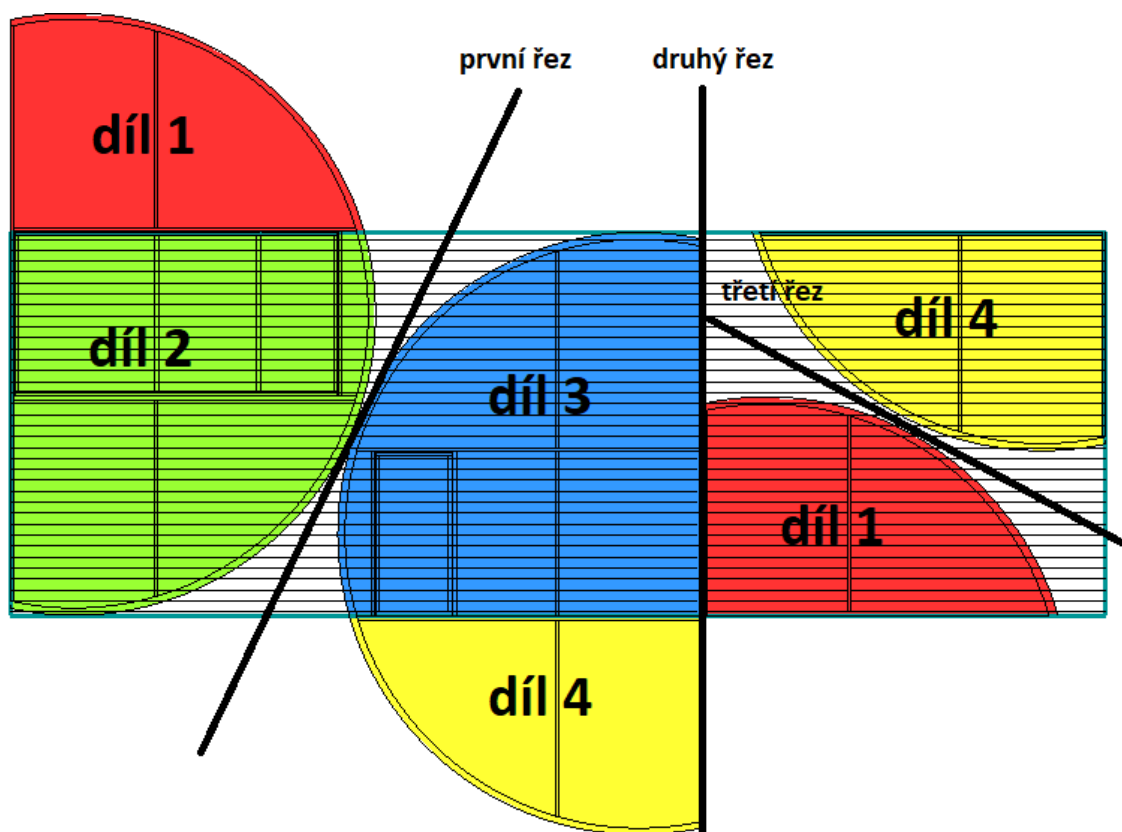

Obr. 1

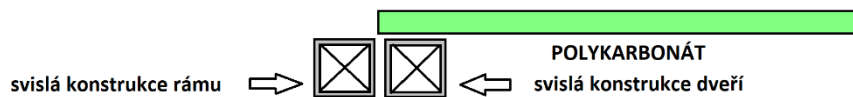
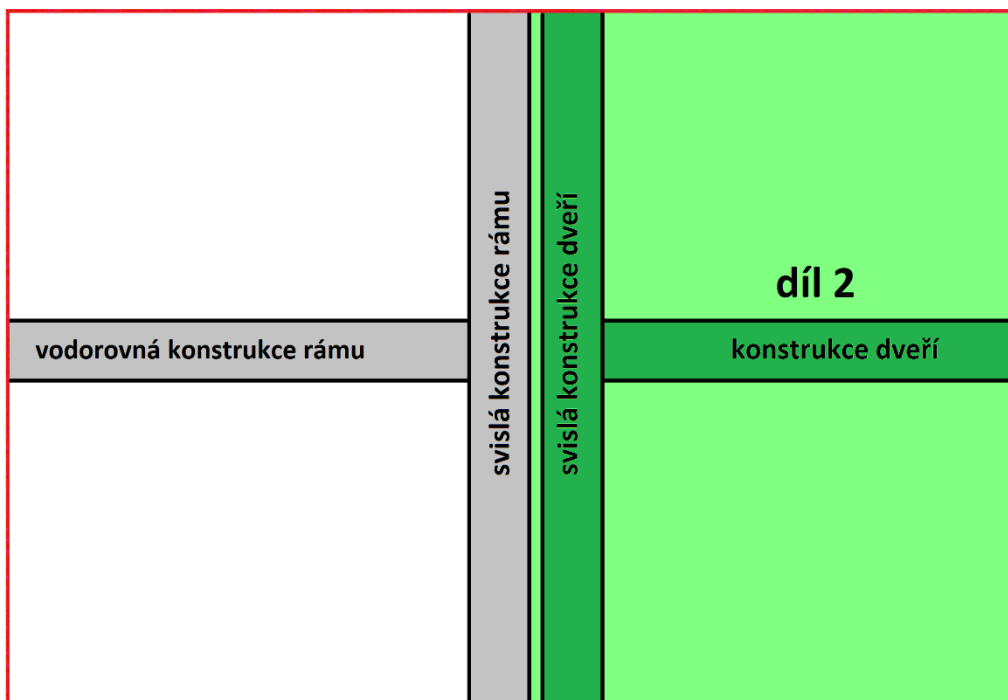

Obr. 2 – díl 2 posuňte až ke kraji svislé konstrukce rámu dveří (přes okraj konstrukce dveří)

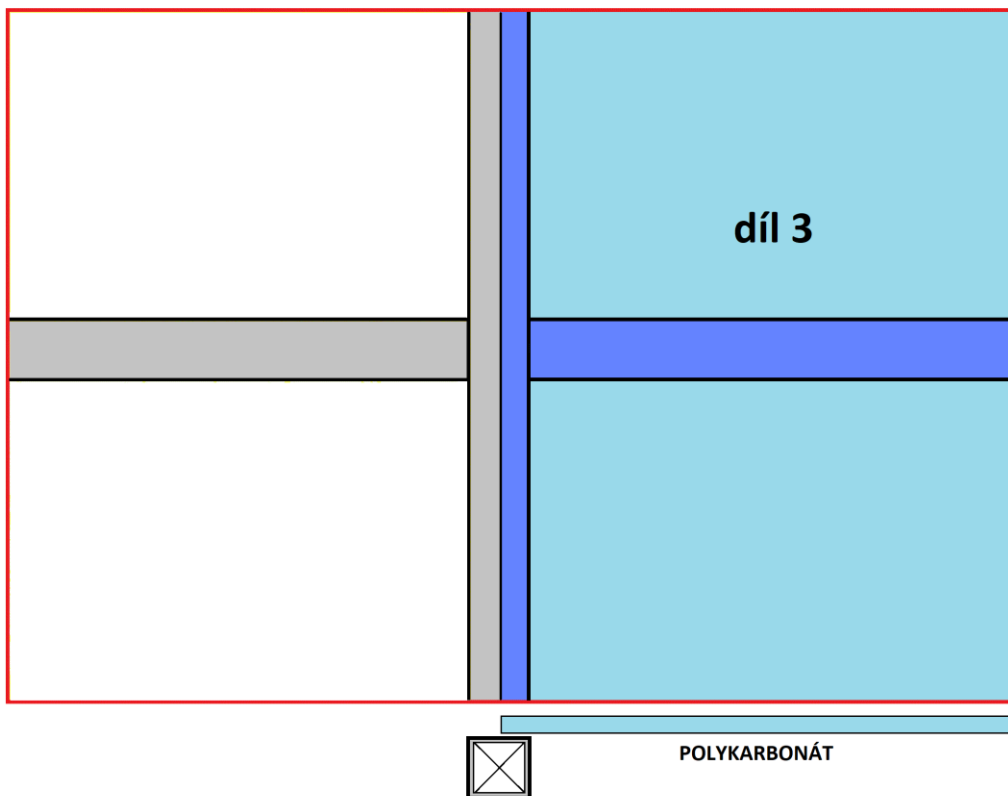

Obr. 3 – díl 3 posuňte doprostřed svislého nosného profilu

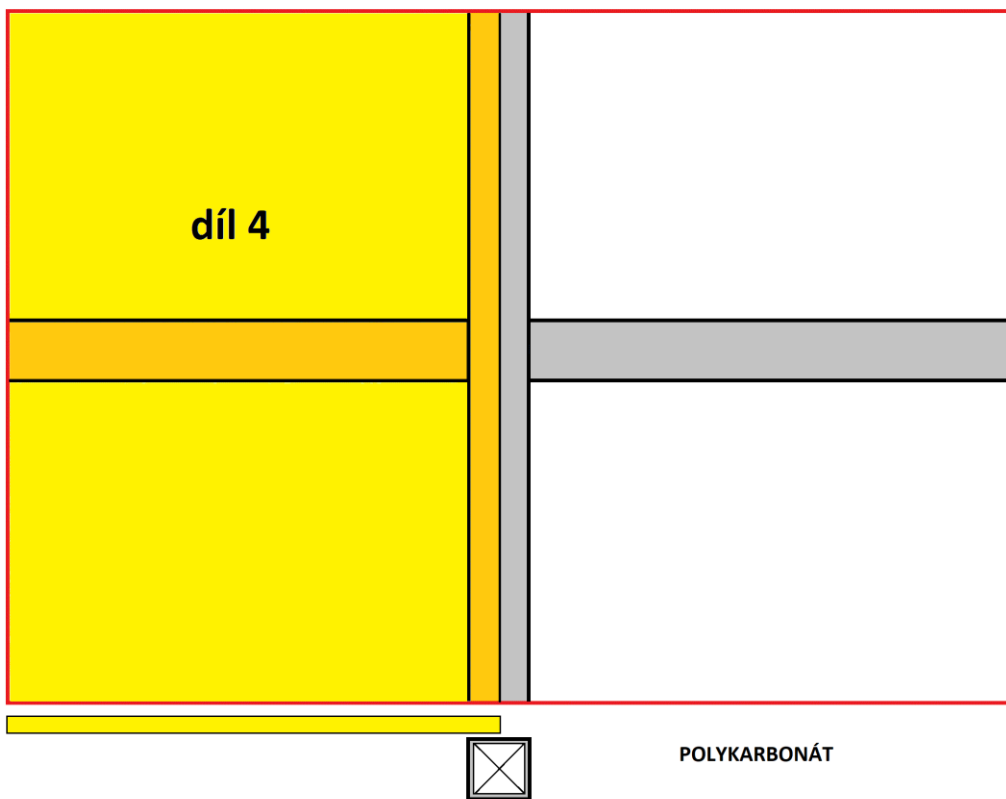

Obr. 4 – díl 4 posuňte doprostřed svislého nosného profilu

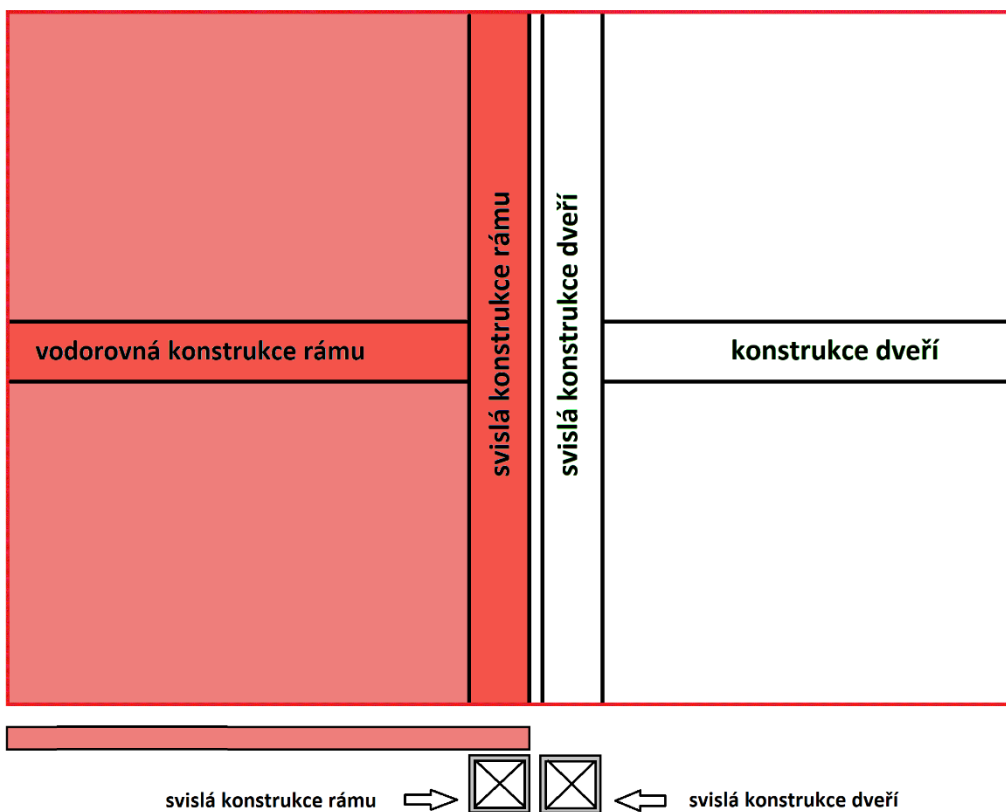

Obr. 5 – díl 1 posuňte až k úplnému okraji svislého rámu dveří

2. KROK – MONTÁŽ POLYKARBONÁTU NA PŘEDNÍ ČELO

- a) Na rovnou a tvrdou podložku na zemi položte rám předního čela včetně dveří, a to stranou s předraženými otvory pro šrouby směrem nahoru. Křídlo dveří vystředte přesně v rámu dveří.
- b) Na tento rám položte, a podle obrázku 6 zarovnejte, polykarbonátové díly 1 a 2 (**stranou s UV filtrem nahoru**). Desky pokládejte postupně s již odstraněnou spodní i horní ochrannou fólií. **POZOR** – desky již nejsou chráněny proti odření, proto postupujte se zvýšenou opatrností.
- c) Oba díly 1 a 2 na konstrukci správně zarovnejte podle obrázku č. 6, tj. díl 1 na okraj svislého rámu dveří a díl 2 přes okraj konstrukce dveří.
- d) Oba díly 1 a 2 ke konstrukci a dveřím přišroubujte v místech předražených otvorů v konstrukci, pomocí přiložených samořezných šroubů 5,5x25 mm s pogumovanou podložkou. **Otvory pro samořezné šrouby je nutné v polykarbonátu (vzhledem k jeho tepelné roztažnosti) PŘEDEM PŘEDVRTAT!!** Otvory pro tyto šrouby předvrtejte vrtákem o průměru 8 mm. Během instalace šrouby příliš nepřitahujte a ponechte malou vůli pro pohyby desek způsobené tepelnou roztažností desek (v létě se roztahují a v zimě se smršťují). Šroub bude díky gumové podložce dostatečně utěsněn.
- e) Ořízněte přebytečný polykarbonát podél oblouku konstrukce. **DVEŘE NECHTE NEPROŘÍZNUTÉ.**

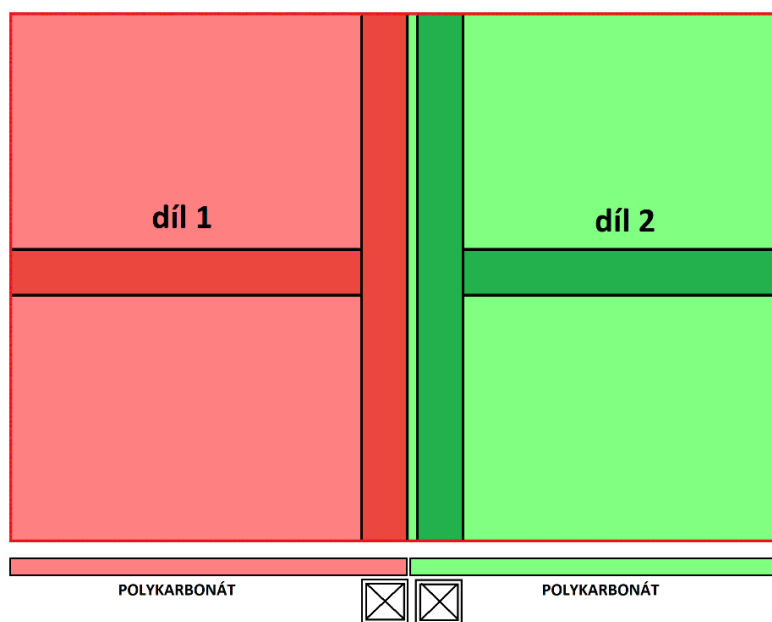
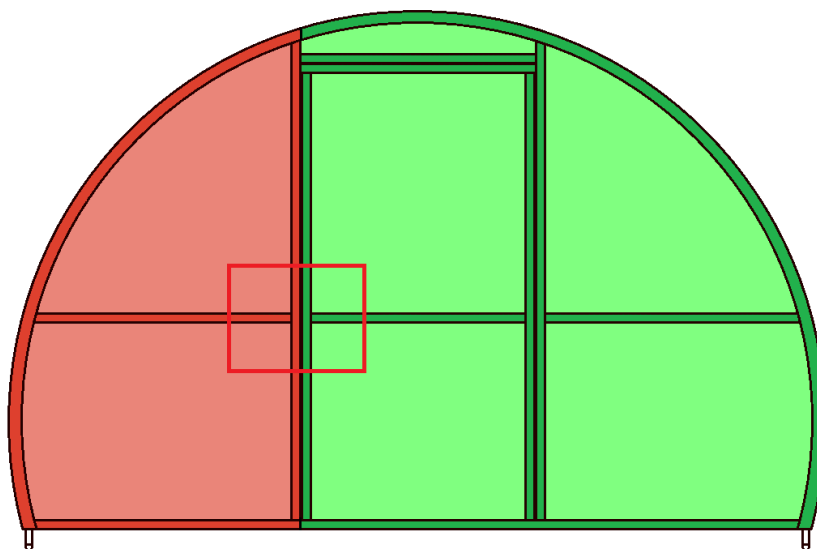

Obr. 6 – dva sousední díly 1 a 2

3. KROK – MONTÁŽ POLYKARBONÁTU NA ZADNÍ ČELO

- a) Na rovnou a tvrdou podložku na zemi položte rám zadního čela včetně okna, a to stranou s předraženými otvory pro šrouby směrem nahoru. Křídlo okna vystředte přesně v rámu okna.
- b) Na tento rám položte, a podle obrázku 7 zarovnejte, polykarbonátové díly 3 a 4 (**stranou s UV filtrem nahoru**). Desky pokládejte postupně s již odstraněnou spodní i horní ochrannou fólií. **POZOR** – desky již nejsou chráněny proti odření, proto postupujte se zvýšenou opatrností.
- c) Oba díly 3 a 4 na konstrukci správně zarovnejte podle obrázku č. 7, tj. na střed svislé konstrukce.
- d) Oba díly 3 a 4 ke konstrukci a oknu přišroubujte v místech předražených otvorů v konstrukci, pomocí přiložených samořezných šroubů 5,5x25 mm s pogumovanou podložkou. **Otvory pro samořezné šrouby je nutné v polykarbonátu (vzhledem k jeho tepelné roztažnosti) PŘEDEM PŘEDVRTAT!!** Otvory pro tyto šrouby předvrtejte vrtákem o průměru 8 mm. Během instalace šrouby příliš nepřitahujte a ponechte malou vůli pro pohyby desek způsobené tepelnou roztažností desek (v létě se roztahují a v zimě se smršťují). Šroub bude díky gumové podložce dostatečně utěsněn.
- e) Ořízněte přebytečný polykarbonát podél oblouku konstrukce. **OKNO NECHTE NEPROŘÍZNUTÉ.**

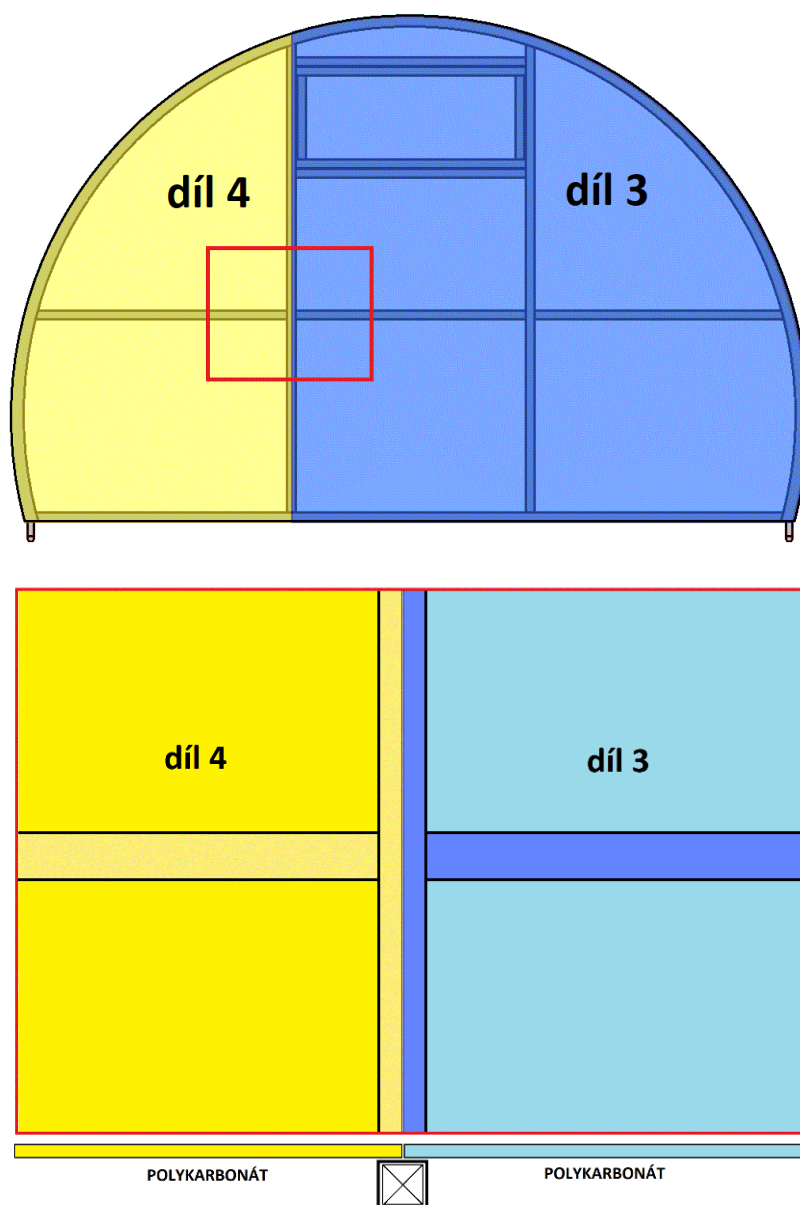

Obr. 7 – dva sousední díly 3 a 4 zarovnejte na střed svislého profilu

4. KROK – STAVBA OCELOVÉ KONSTRUKCE

Skleník je složen z čelního a zadního čela a z 5 až 17 nosných oblouků (v závislosti na modelu). Tyto části skleníku jsou navzájem propojeny pomocí 5 řad podélných lišt délky 2 m (díly č. 4 a 5). Pro sešroubování použijte šrouby M6x65 mm s podložkou a maticí. Při začátku montáže konstrukce jsou ideální tři osoby. Jedna osoba musí držet přední čelo, druhá osoba musí držet oblouk a třetí osoba bude šroubovat podélnou lištu:

- a) Nejprve spojte přední čelo a dva nosné oblouky pomocí podélných lišt z vnitřní strany oblouku. Použijte lišty č. 4 s normálním (neslisovaným) koncem. Lišty přišroubujte do předvrtaných otvorů.



- b) Základ skleníku teď stojí samostatně. POZOR na vítr, konečnou pevnost získá skleník až po přišroubování pláště z polykarbonátových desek.
- c) Jedna osoba musí držet další oblouk, do konce stávajících podélných lišt zasuňte slisovaným koncem prodlužující podélnou lištu č. 5 (pokud nepůjde volně zasunout, tak použijte gumovou paličku – v případě použití kladiva hrozí poškození druhého konce profilu, proto tlučte přes podložku) a přišroubujte další vnitřní oblouk s oběma podélnými lištami v místě spoje podélných lišt. K lištám č. 5 pak přišroubujte další dva vnitřní oblouky.
- d) Při montáži dalších dvoumetrových polí (modely 3 x 6-12 m opakujte krok c).
- e) Montáž konstrukce zakončete přišroubováním zadního čela.

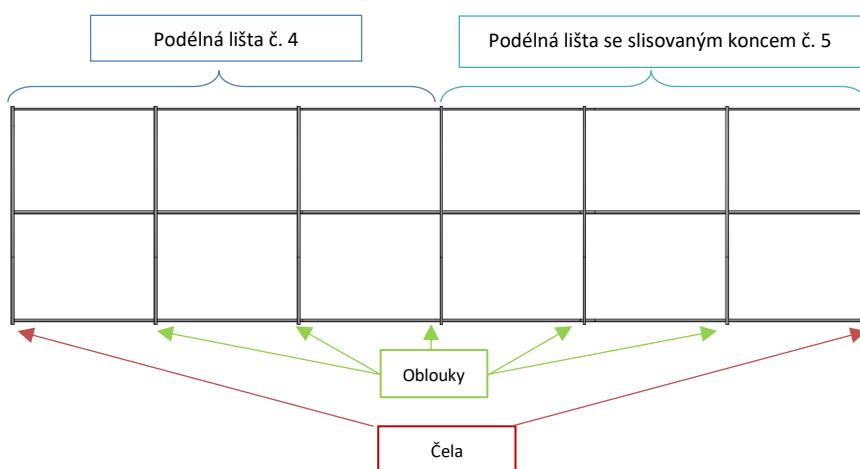

Příklad konstrukce 3,3 x 4 m

5. KROK – POLOŽENÍ DESEK POLYKARBONÁTU JAKO OPLÁŠTĚNÍ SKLENÍKU

Pro přišroubování polykarbonátu jsou předpřipravené malé otvory pro samořezný šroub 5,5x25 mm.



Připravené otvory na šrouby

- a) Přední a zadní čelo je polykarbonátem již osazeno
- b) Z polykarbonátové desky odstraňte spodní i horní ochrannou fólii a desku položte na konstrukci (**stranou s UV filtrem nahoru**).
- c) Polykarbonátovou desku pláště srovnejte tak, aby na obou dolních koncích (u země) přesahovala konstrukci o stejnou délku, a aby v místě čela přesahovala cca 5 cm přes konstrukci čela.
- d) Přišroubujte desku pláště šrouby na čelním oblouku, pak na prvním a druhém vnitřním oblouku. Šrouby umísťujte postupně na jedné straně shora dolů a poté na druhé straně stejným způsobem.
- e) Přeš třetí vnitřní oblouk (tj. přes prostřední oblouk) bude deska ohnuta zatím bez přišroubování – přišroubujete ji později společně s druhou deskou. Tyto dvě desky budou přes sebe cca 10 cm přesahovat.
- f) Stejně připevněte druhou desku pláště – začněte se šroubováním u zadního čela, přes které bude deska opět cca 5 cm přesahovat. Desku srovnejte stejně jako v bodu c).
- g) Nakonec obě desky (na třetím prostředním oblouku přeložené) skrze překlad přišroubujte do připravených otvorů na tomto třetím prostředním oblouku.
- h) Pro montáž dalších desek u větších modelů 3,3 x 6-12 m) opakujte body b) až g).

6. KROK – PŘIPEVNĚNÍ PETLIC, PANTŮ A HÁČKŮ

- a) Přišroubujte panty dveří a okna, přes polykarbonát (mezi pantem a konstrukcí bude deska z polykarbonátu), pomocí příložených vrtulů 4,2x16mm. Otvory pro vrtule je potřeba v konstrukci předvrtat vrtákem průměr 4 mm. Panty umístěte podle toho, jak chcete, aby se dveře a okna otvíraly přibližně v místech jako na obrázku níže. Šrouby nesmíte přetáhnout, aby se polykarbonátová deska nebortila. Pozor poloha pantů pro okno záleží na tom, jestli máte automatický otvírač okna nebo manuální otvírání:
 - a. Manuální otvírání – panty na svislém profilu (viz Obr. 9)
 - b. Automatický otvírač – panty na horním rámu okna (viz Obr. 10)
- b) Umístěte i klikku a zajišťovací háček dle obrázku níže.



Petlice



Klička na dveře



Háček na zajištění dveří a okna

VELMI DŮLEŽITÉ!!

Panty, háčky, petlice se musí přišroubovat **NA POVRCH POLYKARBONÁTU PŘEDTÍM**, než dojde k vyřezání otvoru pro okno a dveře.

Čelo skleníku s vyznačením polohy pantů, kliček, háčku

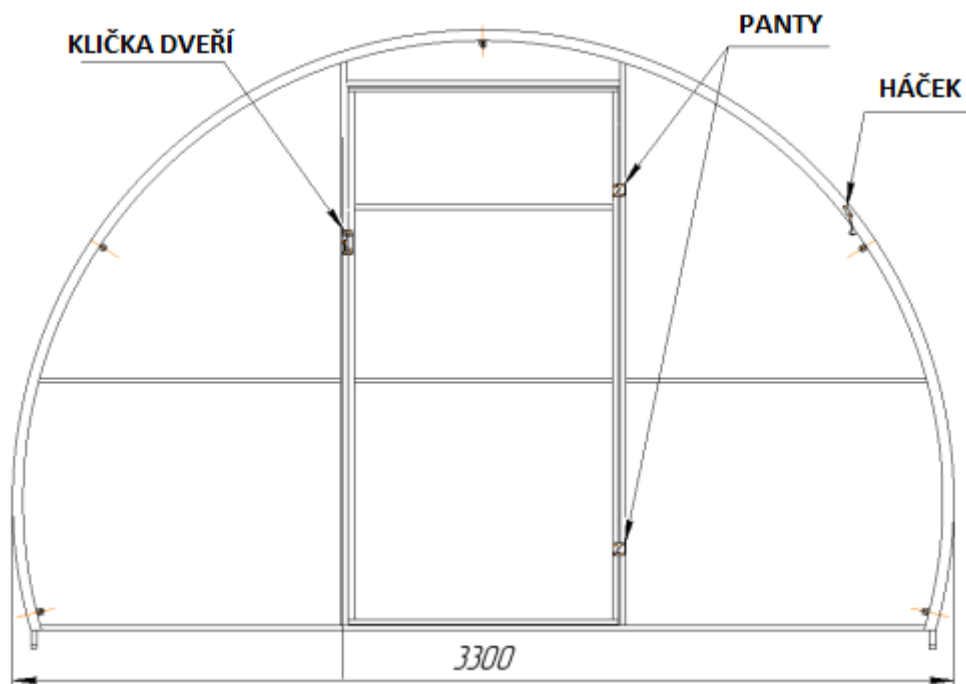

Obr. 8

Zadní stěna skleníku s vyznačením polohy pantů, kliček, háčku - VERZE BEZ AUTOMATICKÉHO OTVÍRAČE

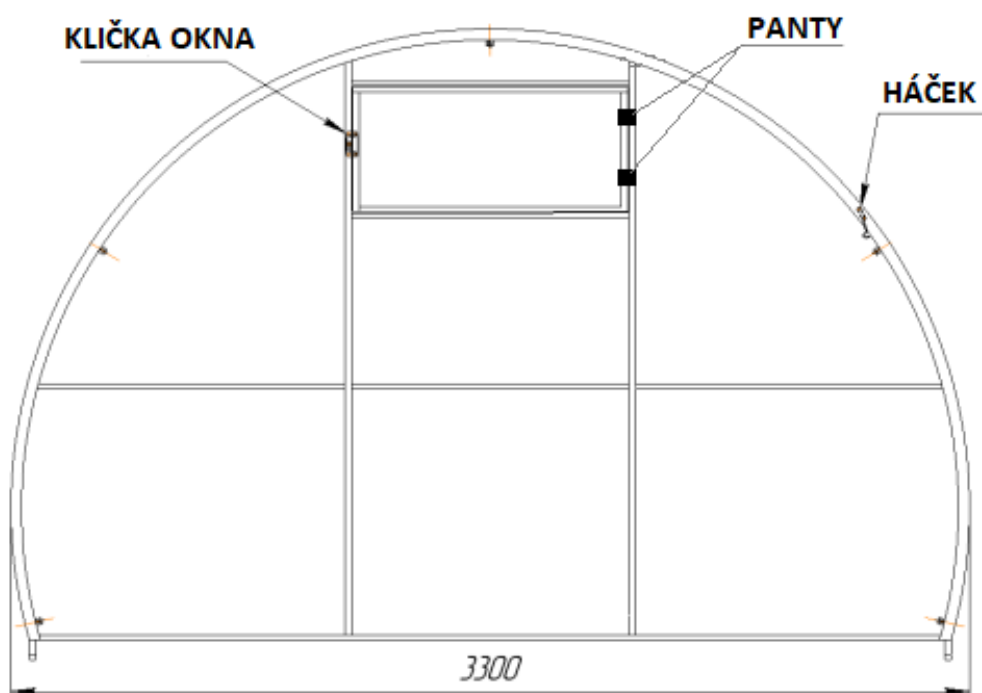

Obr. 9

Zadní stěna skleníku s vyznačením polohy pantů, klíček, háčku - VERZE S AUTOMATICKÝMO OTVÍRAČEM

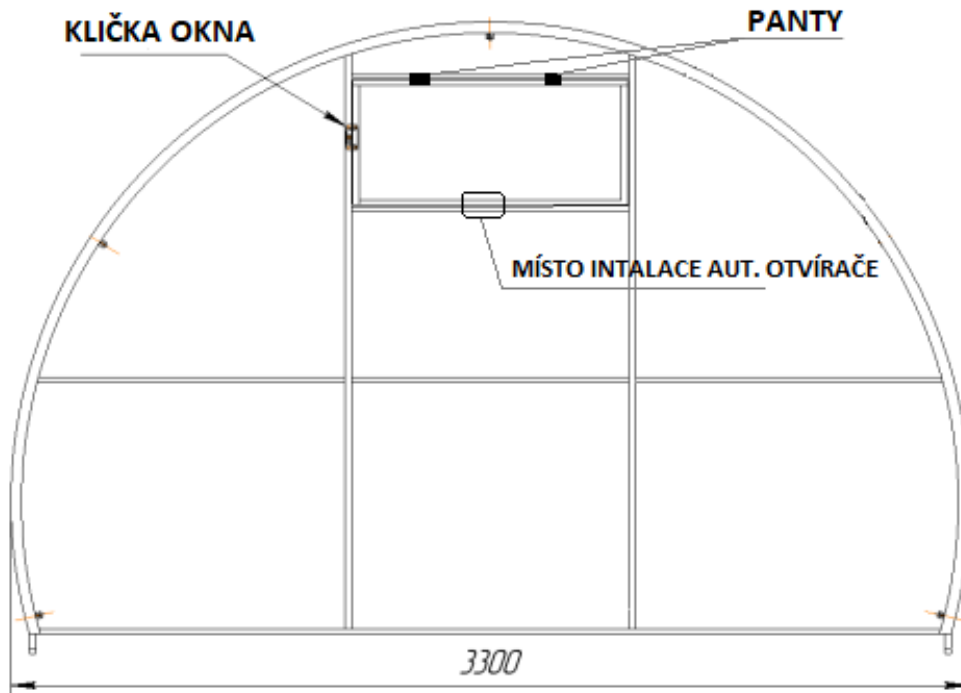

Obr. 10

7. PROŘÍZNUTÍ POLYKARBONÁTU V MÍSTĚ DVEŘÍ A OKNA

- a) Po upevnění pantů dveří a okna prořízněte polykarbonát mezi konstrukcí a křídlem, aby bylo možné okno a dveře otvírat.

8. KROK – KOTVENÍ SKLENÍKU DO ZEMĚ

- a) Na konec obloukových profilů čela a zadní stěny a prostředního oblouku narazte kotvící T-PROFIL č. 12 a zajistěte samořezným šroubem 4,2 x 16 mm.
- b) Tyto T-profily zakopejte do země nebo je zapusťte do zděné či betonové podezdívky.

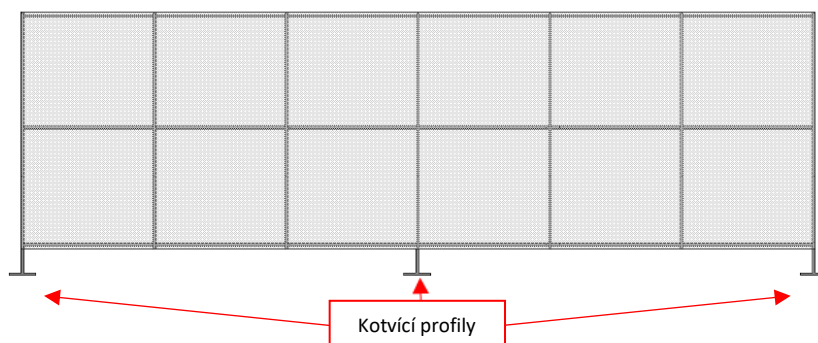

4. DŮLEŽITÁ UPOZORNĚNÍ

- a) **SKLENÍK NIKDY NENECHÁVAJTE VOLNĚ POLOŽENÝ NEPŘIPEVNĚNÝ K ZEMI!!**
- b) Skleník je možné vhodným způsobem přikotvit k podezdívce nebo např. k dřevěnému rámu.
- c) **Po dokončení instalace desek z komůrkového polykarbonátu je nutné z povrchu desek okamžitě odstranit ochrannou fólii. Fólie pouze chrání povrch desek před poškrábáním a po montáži fólie ztratily význam. Pokud necháte ochranné transportní fólie na povrchu desek delší dobu (řádově jednotky týdnů), tak působení UV záření nepůjdou strhnout.**
- d) Aby se zabránilo vnikání vlhkosti, prachu a hmyzu do komůrek desek, je možné nainstalovat SPODNÍ na okraje desek okrajový U-profil (není součástí balení skleníku, lze zakoupit samostatně).
- e) Desky z polykarbonátu lze řezat ostrým odlamovacím nožem nebo listovou pilkou (silnější desky než 4 mm).
- f) **Polykarbonátové desky pokládejte vždy tak, aby strana opatřená UV filtrem směřovala ven ze skleníku.**

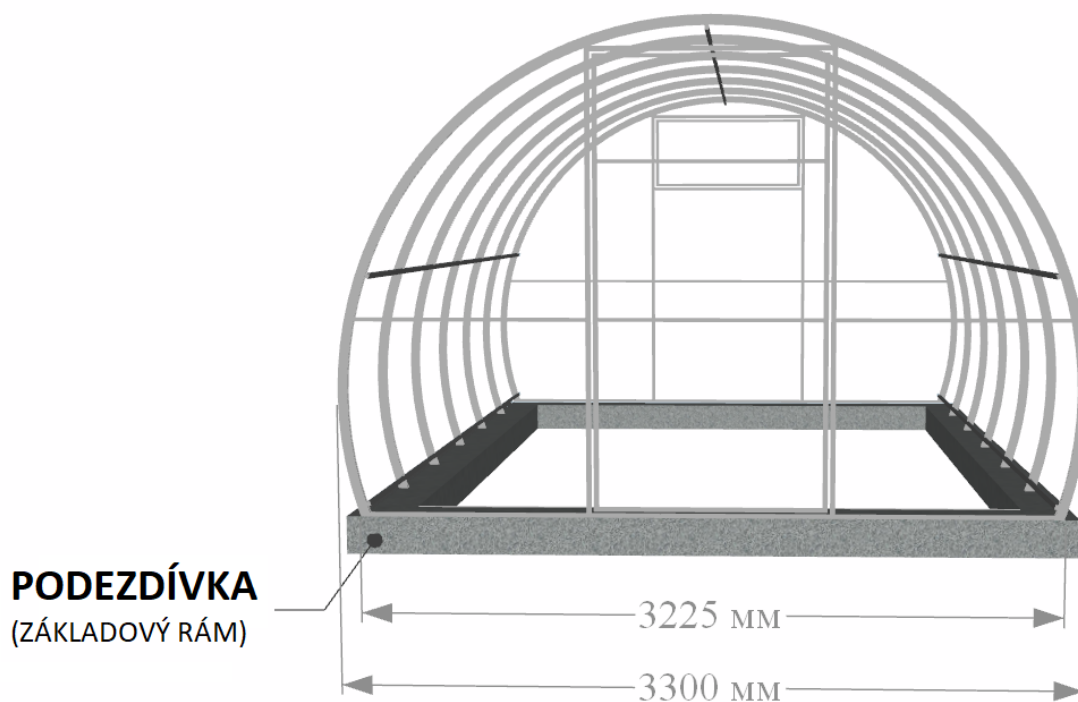

Příplatkové příslušenství – automatický otvírač

Automatický otvírač namontujte podle následujícího schématu – pečlivě dodržte montážní návod k otvírači.

